

Инструкция на металлодетектор X-Terra T74 фирмы Minelab

ООО «Минелаб», март 2006 г.
Редакция 2 от 01-05-08.

Металлодетектор X-Terra T74

X-Terra T74 детектор для поиска монет, сокровищ, золотых самородков. Поступил в продажу в марте 2006 года. Три частоты обнаружения 3 и 7.5 и 18.75 кГц позволяют одинаково хорошо обнаруживать как крупные, так и очень мелкие цели. Низкая частота 3 кГц глубоко проникает в почву и позволяет обнаружить цели на максимальной глубине. Высокая частота 18,75 кГц и специальная программа Prospector позволяет обнаружить золотинки меньше спичечной головки и массой от 100 мг. Достичь такой универсальности позволила новая технология VFLEX разработанная фирмой Minelab. Частота, на которой работает детектор, зависит от применяемой катушки с соответственными частотами 3 и 7.5 и 18.75 кГц.

Цифровая технология VFLEX

Аналоговая схема, применяемая в старых моделях металлодетекторов, была заменена на принципиально новую, цифровую схему обработки сигнала. Переход на цифровой стандарт позволил снизить вес детектора, улучшить настройку на почву, уменьшить влияние окружающей среды, электромагнитные вмешательства и повысить устойчивость к температурным изменениям. Цифровая технология VFLEX дала возможность применять в одном детекторе как Mono так и Double D катушки с разными частотами обнаружения.

Спецификация (технические характеристики)

Наименование	X-Terra T74
Технология	VFLEX
Кол-во рабочих частот	3
Рабочая частота, кГц	3 и 7.5 и 18.75
Микропроцессорное управление	Да
Регулировка баланса грунта: ручная (Р), автоматическая (А), фиксированная (Ф)	Р и А + «Beach»
Автоматическая настройка на почву AGT	Да
Количество сохраняемых программ пользователем	3 + программа Prospector
Быстрая клавиша «Все металлы»	Да
Шкала дискриминации	28 сегментов от -8 до 48 с шагом 2 Железо 4 сегмента
Режим точного обнаружения цели PinPoint	Да
Индикатор глубины залегания цели	Да
Регулировка чувствительности	от 0 до 30
Регулировка громкости	Да
Распознавание типа цветного металла по звуку	1,2,3,4 тона или полифония
Тональный фон	Да
Встроенный динамик (Д) или наушники (Н)	Д/Н
Отстройка от электрических помех	Ручная с автоматическим выбором 5 вариантов
Поисковые катушки	DD или Mono
Питание	4 батарей тип AA или аккумуляторы, время работы от батарей 20-25 часов.
Рабочая температура	от -20 до +65 гр. С
Вес с батареями, кг	1,3

1. Комплект поставки

Приобретенный вами детектор состоит из следующих частей:

1. Катушка Mono 9" 7,5 кГц с кабелем (тип катушки может быть изменен в зависимости от комплектации) – 1 шт.
2. Защитное покрытие катушки – 1 шт.
3. Штанга нижняя – 1 шт.
4. Штанга средняя изогнутая – 1 шт.
5. Штанга верхняя с мягкой рукояткой – 1 шт.
6. Верхняя часть подлокотника – 1 шт.
7. Нижняя часть подлокотника – 1 шт.
8. Блок управления X-Terra T74 – 1 шт.
9. Уплотнительные резиновые шайбы для катушки – 2 шт.
10. Гайка барашек пластмассовая – 1 шт.
11. Болт пластмассовый – 1 шт.
12. Болт для крепления подлокотника – 1 шт.
13. Ремень подлокотника – 1 шт.
14. Жгуты для фиксации кабеля катушки – 2 шт.
15. Инструкция на русском и английском языке – 1 шт.
16. Гарантийный талон на русском и английском языке – 1 шт.
17. Упаковочная коробка – 1 шт.

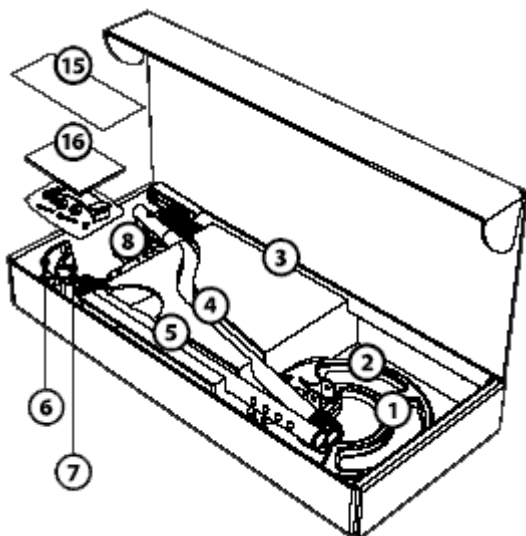
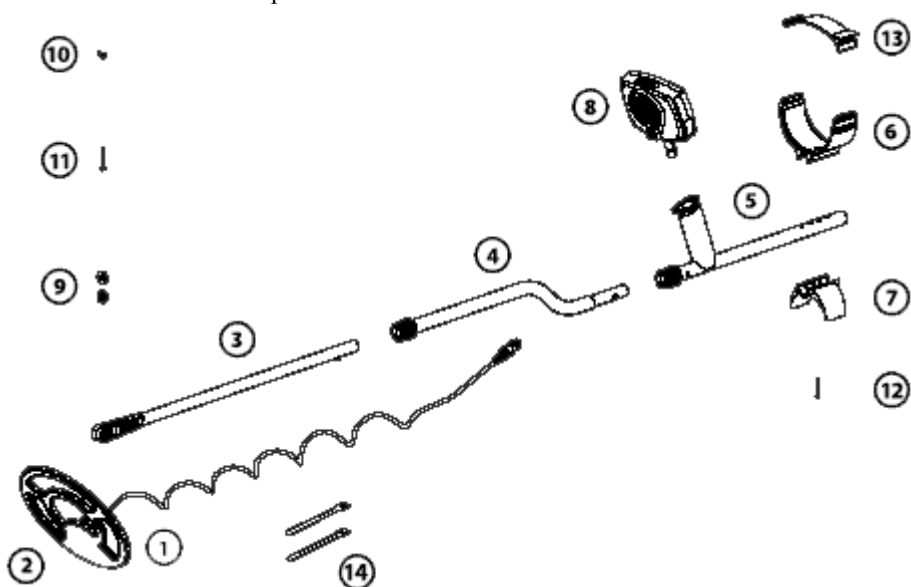

2. Сборка детектора

а. Сборка катушки

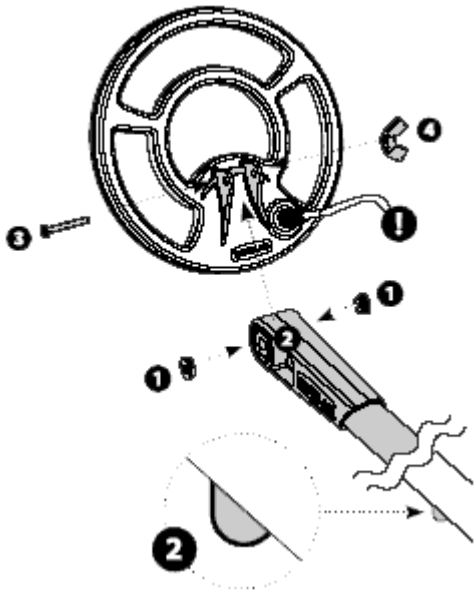

При сборке, пожалуйста, руководствуйтесь рисунком. Катушка крепится к нижней штанге пластмассовым болтом (3) с гайкой (4). Перед установкой катушки установите резиновые шайбы (1) в специальное гнездо на штанге. При установке катушки обратите внимание: фиксатор (2) должен находиться снизу штанги.

б. Сборка штанги.

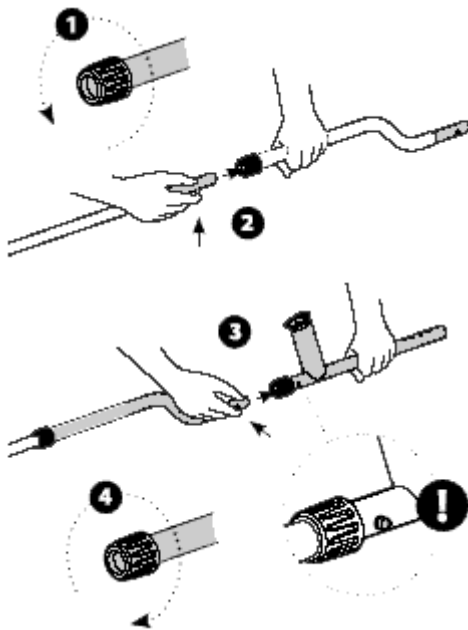

При сборке штанги, пожалуйста, руководствуйтесь рисунком. Средняя и верхняя штанги имеют круглый фиксатор (1 и 4) для плотной фиксации штанги.

в. Сборка подлокотника

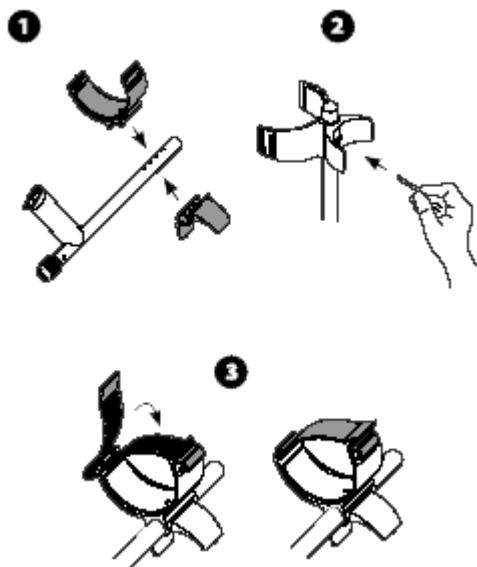

При установке подлокотника и ремня, пожалуйста, руководствуйтесь рисунком. Подлокотник состоит из двух частей и крепится на штанге с помощью железного болта.

г. Установка блока управления

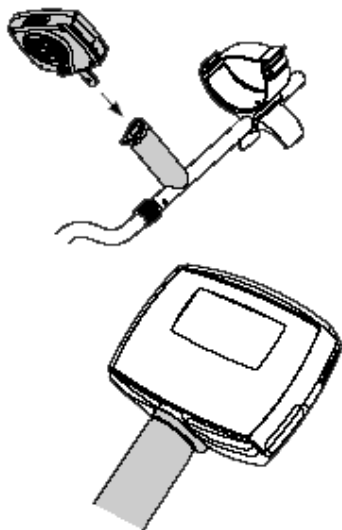

При установке блока управления, пожалуйста, руководствуйтесь рисунком. Блок управления вставляется в отверстие на ручке верхней штанги. Блок вставляется с небольшим усилием до щелчка. Если вы не предполагаете убирать дисплей при транспортировке, вы можете зафиксировать его шурупом; для этого на ручке и на блоке управления имеется специальное отверстие. Совместите эти отверстия и вверните шуруп, поставляемый в комплекте.

д. Крепление кабеля катушки.

Соберите полностью штангу, установите подлокотник и блок управления. Кабель катушки наматывается вокруг нижней и средней штанги и фиксируется жгутами (2).

ОБЯЗАТЕЛЬНО! Оставляйте свободным конец кабеля, идущий непосредственно от катушки, так, чтобы при полном повороте ее вверх-вниз кабель не был натянут. В противном случае кабель катушки может быть поврежден, что повлечет за собой выход из строя детектора.

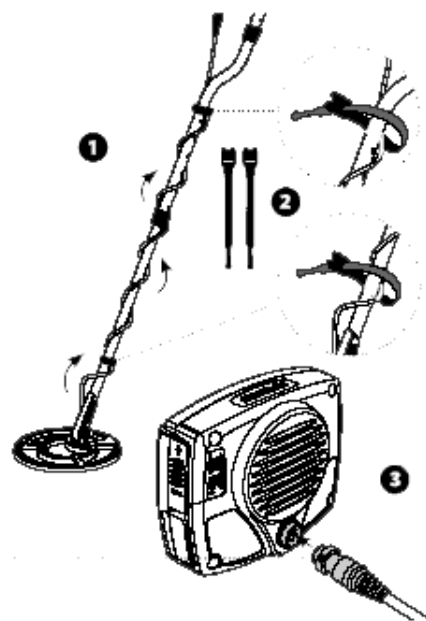

е. Установка батарей.

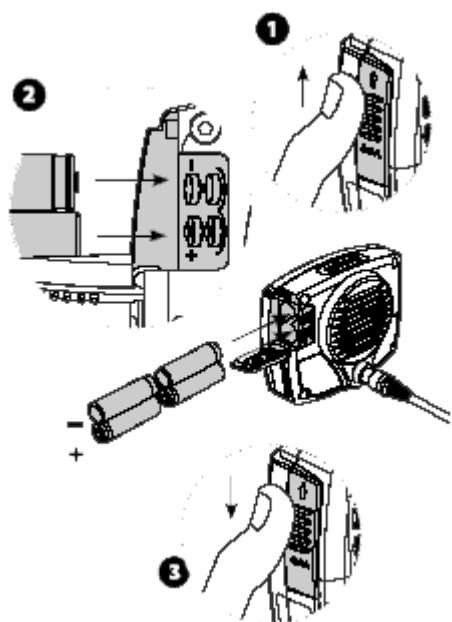

Для питания детектора применяются четыре стандартных пальчиковых батареи размера AA LR6 напряжением 1,5 V. Используйте только батареи высокого качества, в противном случае детектор может быть поврежден. Вынимайте батареи из детектора, если Вы не используете детектор, во избежание протечки батарей и порчи детектора. Батареи устанавливаются в гнездо на блоке управления. Для установки батарей сдвиньте крышку (1) вверх. Установите батареи, соблюдая полярность (2), и закройте крышку, сместив ее вниз (3).



Время работы от Alkaline батарей до 25 часов. Время работы от аккумуляторов NiMH/NiCad – до 20 часов. Индикатор на дисплее показывает разряд батарей.

Когда заряд батарей подходит к концу, детектор будет подавать короткий сигнал каждые 60 сек.

Более длинный сигнал означает, что батареи скоро закончат работу.

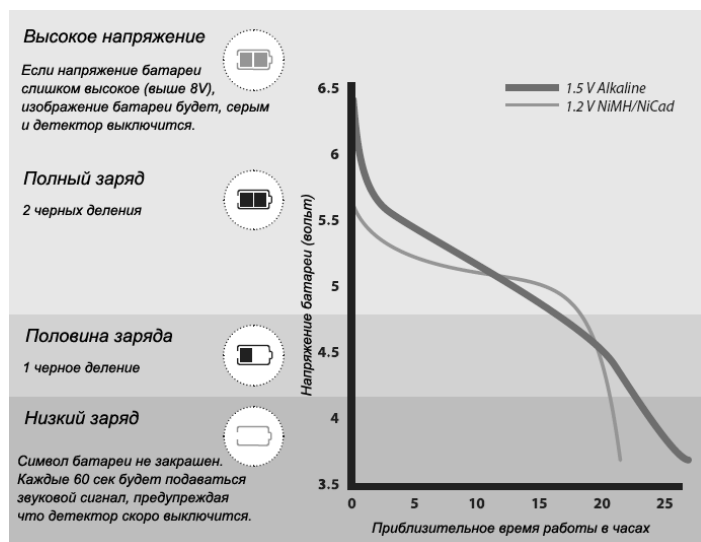

Вы можете использовать следующие типы батарей AA:

- 1.5V Щелочные
- 1.5V Углерод
- 1.5V (не-перезаряжающийся) Литиевые
- 1.2V NiMH (перезаряжающийся)
- 1.2V NiCad (перезаряжающийся)

Когда заряд батарей детектора будет почти исчерпан, громкость сигнала будет автоматически уменьшаться. Это экономит заряд батарею и увеличивает время работы. Вы можете увеличить громкость, но это время работы детектора от этих батарей скоро закончится. На глубину обнаружения это не влияет.

! Перезаряжающиеся Литиевые батареи дают напряжение больше 8 V поэтому детектор не может

использоваться с этим типом батарей.

! Использование наушников продлевает жизнь батарей.

3. Панель и клавиши управления

а. Панель управления

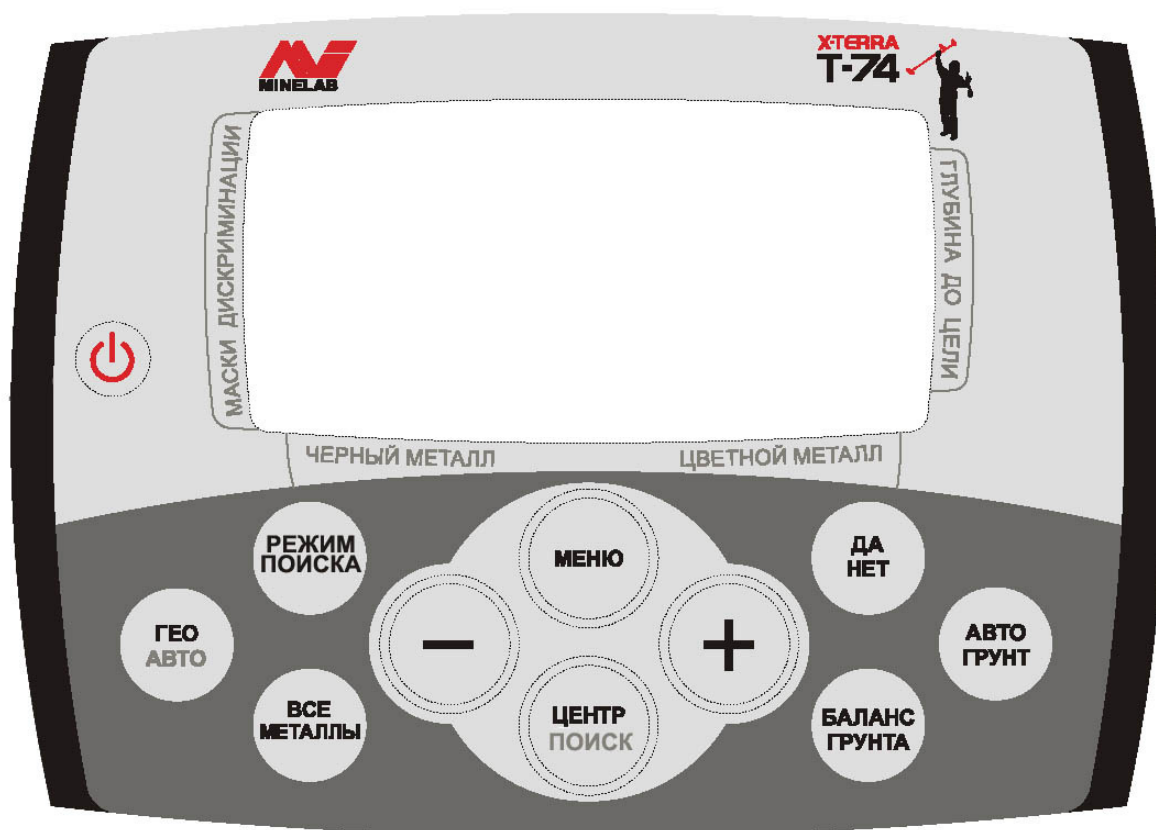

РЕЖИМ ПОИСКА – выбор пользовательских программ поиска

АВТО - Авто включение функций GROUND BALANCE и NOISE CANCEL. Режим поиска Prospecting.

ВСЕ МЕТАЛЛЫ – поиск всех металлов

МЕНЮ - меню

ЦЕНТР – режим точного нахождения цели

ДА/НЕТ – настройка дискриминатора отклонить или принять цель

АВТО ГРУНТ – автоматическая настройка на грунт AGT

БАЛАНС ГРУНТА – ручная настройка на грунт

- и + - клавиши управления при работе в меню и выбор режимов

б. Клавиши управления



Включение детектора



Центр – режим точного определения местонахождения цели; Поиск – возврат из Меню.



Маски дискриминации и выбор пользовательских программ.



Принимает или отклоняет некоторые металлы



Включения геологической программы и автоматической настройки на грунт или от электро помех.



Настройка баланса по грунту.



Режим поиска все металлы.



Автоматическая настройка на грунт – AGT.



Вызов меню



Клавиши управления меню и выбор режимов.

4. Работа с детектором

Убедитесь, что катушка подключена к блоку управления. Для включения детектора нажмите красную клавишу на передней панели управления. При включении прозвучит музыка и детектор сразу будет готов к работе. Вид дисплея при включении приведен на рисунке. Пока под катушкой нет целей, цифры дискриминации и глубина не будут показаны.

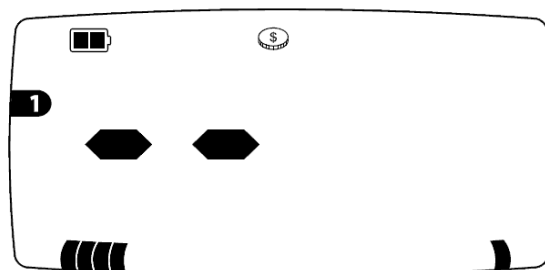

Знакомство с целями

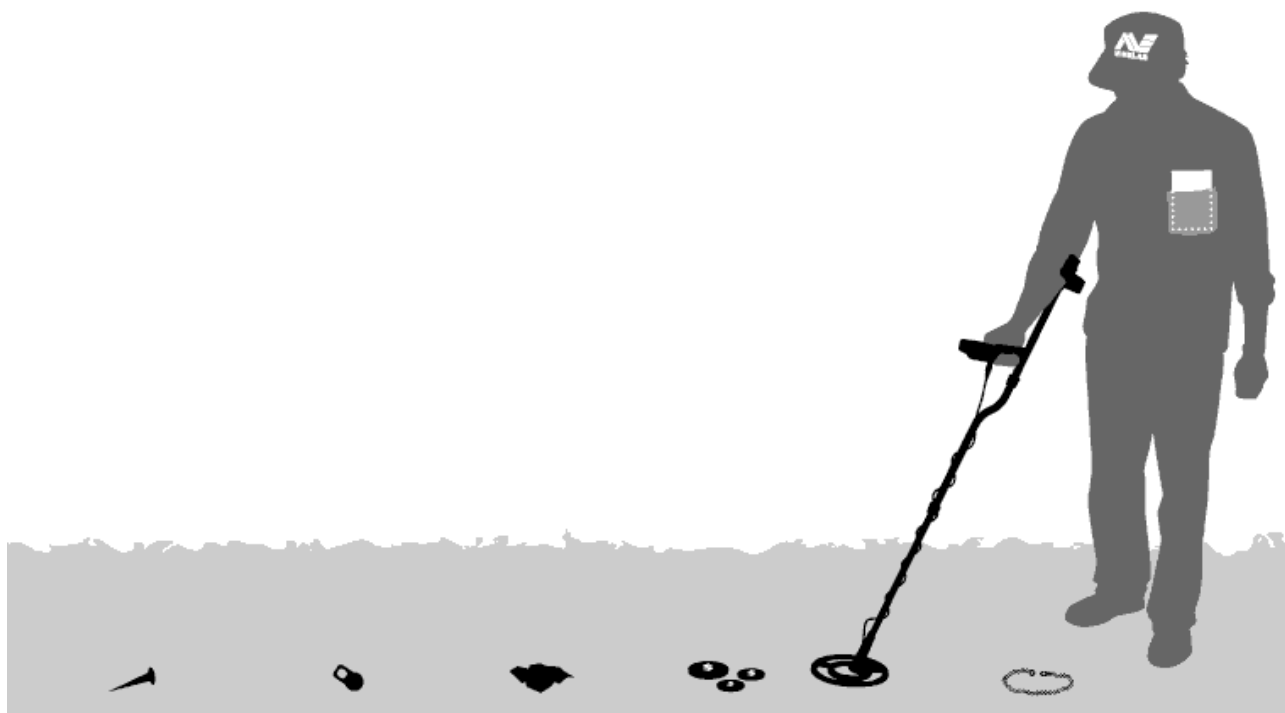

Важно!!! К любому детектору нужно привыкнуть, научиться его понимать и, главное – не спешить. Внимательно слушайте детектор, а уж потом смотрите на экран. Главное заключается в характеристике звука от цели. От монеты звук четкий, острый, от ржавого гвоздя – короткий и прерывистый. Дисплей – это Ваш помощник, вначале обнаружьте цель по звуку, найдите четкий сигнал, а потом обратите внимание на дисплей. Для учебы выберите не очень замусоренный, с мягкой почвой участок.

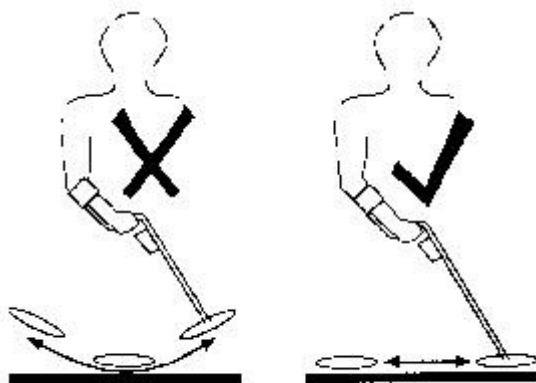

Методика перемещения катушки

Хороший способ для знакомства с особенностями детектора и настройками дискриминатора – попробовать настроить детектор на ту или иную цель. Выложите цели цепочкой на землю и поочередно проверяйте каждую из них. Вы можете запомнить или записать показания дискриминатора, выводимые на дисплей. Пожалуйста, не проводите подобные опыты дома, вам будут мешать электроприборы, а также металл, находящийся в стенах и перекрытиях пола.

Как вести поисковую катушку

Катушка – это не метла. Ведите катушку как можно ближе к земле, не бойтесь, она защищена защитным покрытием. Перемещая катушку из стороны в сторону, следите, чтобы в конце движения она не взмывала вверх над землей. Каждый ваш проход (один взмах) обязательно должен перекрываться следующим проходом на

четверть ширины катушки. Так Вы избежите пропуска целей.

С большими или неглубинными целями все ясно: Вы услышите четкий, громкий сигнал. С мелкими и глубинными целями сложнее.

Например, во время движения катушки последовал небольшой, неуверенный сигнал, вроде бы был всплеск, раз-два – и нет его. Не путайте с одиночным громким всплеском сигнала, это статическое электричество или железная цель. Остановитесь, как следует проверьте участок, зайдите с разных сторон. Ширина взмаха катушки должна быть 40-50 см. Амплитуда 0,7-1,5 сек. – 1 взмах. Сигнал может быть слабым и непостоянным, снимите небольшой верхний слой почвы, если сигнал усилится – копайте.

Как правильно вести поиск

Детектор работает лучше, когда катушка находится максимально близко к земле или чуть касается ее. Не бойтесь поцарапать катушке, она защищена специальным сменным защитным покрытием. Если Вы еще не опытный оператор, то первым делом должны научиться сохранять постоянную высоту катушки в конце каждого прохода (колебания); научиться будет легче, если катушка будет сохранять контакт с землей. Это важно, поскольку изменение в высоте катушки в конце каждого колебания может подавать ложный звуковой сигнал и уменьшать глубину обнаружения.

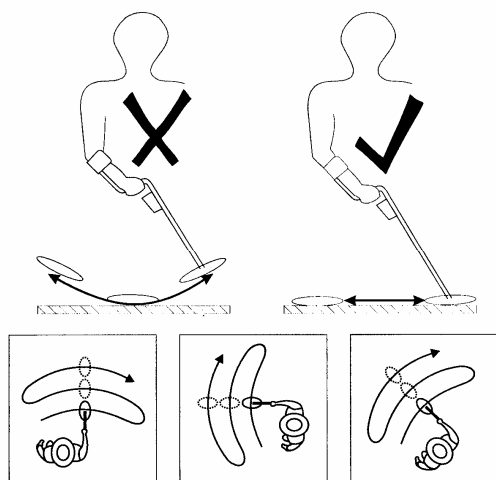

ЗАМЕТЬТЕ:

Каждый проход катушки должен накладываться на последующий. Это гарантирует, что Вы не пропустите цели.

Чем ближе поисковая катушка к земле, тем больше глубина обнаружения и сильнее отклик от маленьких целей.

Катушка имеет защитное покрытие, не бойтесь поцарапать ее о поверхность земли. Покрытие сменное и может быть заменено по мере износа.

5. Дисплей

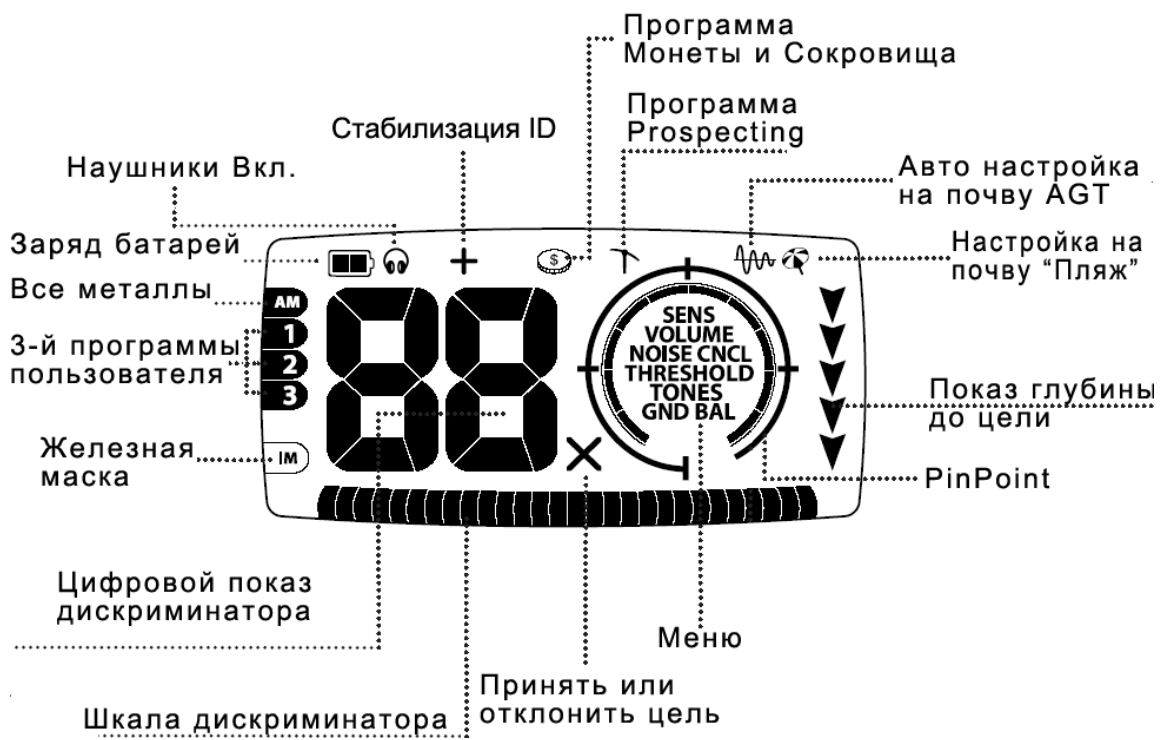

6. Дискриминатор

Дискриминация, заданная заводской программой «Patterns (Маски)1, 2, 3», отклоняет небольшие железные цели, фольгу и принимает цветные металлы. Вы можете изменить настройку дискриминации по вашему усмотрению (как это сделать, будет рассказано ниже) и сохранить ее в памяти детектора. На графической шкале черные квадратики обозначают зону нечувствительности детектора к цели, не закрашенная область прием цели.

Дискриминатор включен

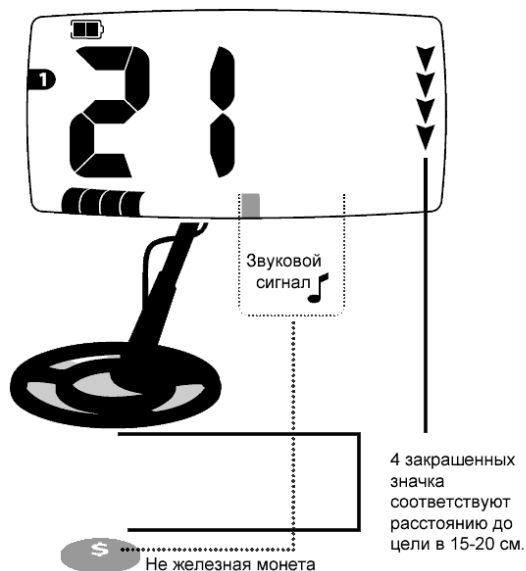

В режиме дискриминации детектор подаст сигнал на цели из цветного металла и на крупные железные цели.

Звук – на цель из цветного металла. Детектор даст четкий продолжительный сигнал.

Показ на дисплее: обнаружив цветную цель, детектор даст визуальный признак в пределах графической шкалы дискриминации и покажет числовой рейтинг цели. Обнаруженная цель на рисунке обозначена серым цветом, выводится на дисплей в масштабе дискриминации.

На мелкую железную цель никакого сигнала не последует. На крупную железную цель детектор подаст короткий звуковой сигнал.

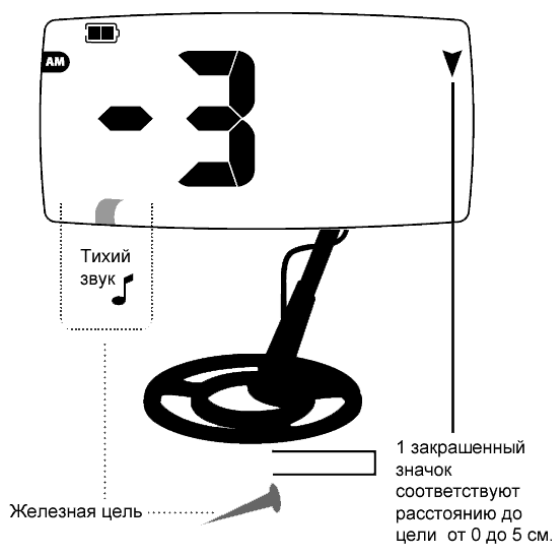

Дискриминатор выключен. Режим Все металлы.

В этом режиме детектор подает сигналы на все металлические цели.

Звук: на железо – короткий сигнал, на цель из цветного металла – четкий продолжительный сигнал.

Показ на дисплее: обнаружив цель, детектор даст визуальный признак в пределах графической шкалы дискриминации на небольшие железные цели (число со знаком минус). Обнаруженная цель на рисунке обозначена серым цветом, выводится на дисплей в масштабе дискриминации.

Важно ! Почему нельзя игнорировать крупные железные цели.

Ваш детектор будет реагировать на крупные железные цели, и числовой показ будет соответствовать цели из цветного металла. Предположим, клад золотых червонцев был спрятан в консервной банке или сундуке, обитом железом. Так как железная банка создаст экран для золотых монет, дискриминатор определит цель как железо, и клад будет пропущен. Дискриминатор прибора – не рентген и просветить железную оболочку насквозь не может. Даже если мы ищем «золотую бабу», то все равно нет гарантии, что кто-то «при жизни» не накрыл ее железным щитом.

7. Графическая шкала дискриминации

На рисунке показана графическая шкала дискриминации. Цифрами обозначены сегменты проводимости, соответствующие цифровому показу на дисплее.

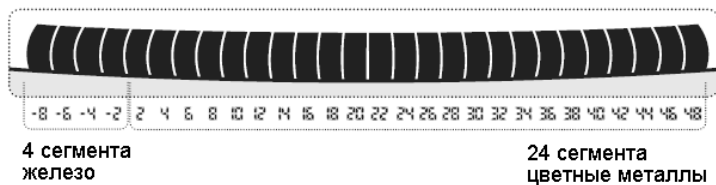

На дисплее детектора отображается цифровой рейтинг металла; графическая шкала дискриминации разделена на 28 сегментов (от -8 до +48) с шагом 2. На показ железа отведено 4 сегмента со знаком минус и 24 сегмента на показ цветного металла.



Маски дискриминатора. Черным цветом помечены зоны игнорирования металла, белым приема. Вы можете самостоятельно устанавливать маски дискриминации.

All Metal Pattern (AM) – обнаружение всех металлов. Графическая шкала не имеет черных зон, детектор будет реагировать на все металлические цели.

Pattern 1, 2, 3 – заводская программ. Нажмите клавишу **МАСКИ** на передней панели управления. На экране отобразится шкала дискриминации и в верхнем левом углу цифра 1 или другая, соответствующая выбранной программе (1 или 2 или 3). Эти программы вы можете менять по собственному усмотрению. Все ваши изменения автоматически будут записаны в память.

Iron Mask (Geo) – программа для поиска золотых самородков или очень мелких целей. С помощью этой программы вы сможете найти самородок меньше спичечной головке массой от 90 мг.

Железная Маска использует только 20 долей из масштаба дискриминации.

8. Настройка дискриминатора

Настройка дискриминатора на цель производится клавишей ДА/НЕТ (Принять или Отклонить цель). Графическая шкала разбита на 28-м сегментов. Каждый сегмент соответствует определенной шкале ценности цели. Самые левые сегменты со знаком минус соответствует малоценным небольшим железным целям; чем правее, тем выше ценность цели. Середина шкалы примерно соответствует небольшой медной монете.

Цвет сегментов шкалы

На любой сегмент шкалы можно установить значение «отклонить» или «принять» цель. Черным цветом обозначается режим «отклонить цель», не закрашенным – принять цель.

Настройка

Вы можете воспользоваться двумя способами настройки, непосредственно качая катушку над целью или выбирая вручную необходимый сегмент для редактирования.

Настройка с помощью цели

Покачайте катушкой над целью, положив ее на землю или положите детектор неподвижно и покачайте целью у катушки. На графической шкале высветится сегмент, соответствующий данной цели. Нажмите клавишу ДА/НЕТ; на экране под цифрой проводимости появится крестик, сегмент будет закрашен. Если вы, напротив, хотите сделать данный сегмент чувствительным к цели, нажмите клавишу ДА/НЕТ повторно, чтобы сегмент стал прозрачным. Клавишами «+» и «-» вы можете перемещать указатель по шкале.

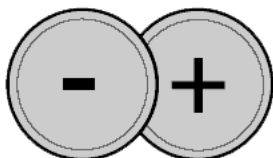

Настройка вручную

Нажмите клавишу ДА/НЕТ. Клавишами «+» и «-» выберите необходимый вам сегмент, нажмите повторно клавишу ДА/НЕТ для отклонения или приема цели.

Сохранения настроек дискриминации

Ваши настройки будут сохранены автоматически в программе Маска (Patterns) 1 или 2 или 3 или Proscop, смотря в какой программе вы работали.

Важно! Режим обнаружения «Все металлы» не может быть изменен.

9. Определение глубины до цели

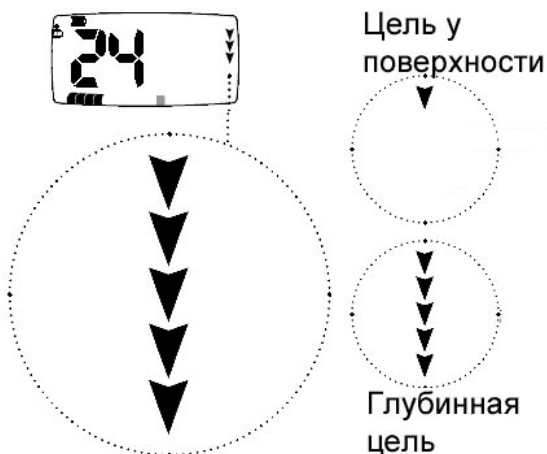

Индикатор глубины указывает примерную глубину до цели. Чем меньше стрелок закрашено, тем ближе цель к поверхности.

- 1 стрелка – цель на глубине 0-5 см.
- 2 стрелки – цель на глубине 5-10 см.
- 3 стрелки – цель на глубине 10-15 см.
- 4 стрелки – цель на глубине 15-20 см.
- 5 стрелок – цель на глубине 20-25 см.

Для цветных целей глубина определяется более точно, чем для железных.

10. Целевая Идентификация (ID) и стабилизация ID

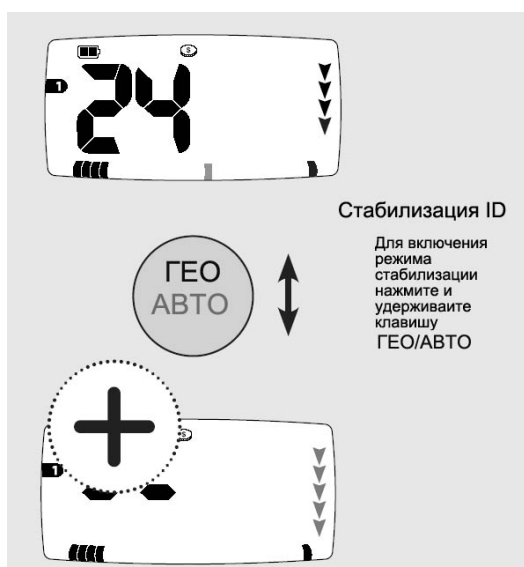

Металлические объекты мы будем называть - целью. Когда катушка детектора проходит над целью детектор в цифровом формате обрабатывает полученный сигнал от цели и выводит информацию в виде звукового сигнала на дисплей в виде числа и звуком. Показ различных целей в виде набора цифр называется Целевая Идентификация (ID). Цифровая шкала от -8 до 48. Отрицательное число указывает на железные цели, положительное на цветные.

При обнаружении цели ID выводится на экран и ее значение остается до следующей цели. Если под катушкой появляется цель отклоняемая дискриминатором появятся две горизонтальные черты.

Стабилизация ID.

При сильной минерализации или захламленности участка поиска цифровой сигнал может быть не стабильным и постоянно меняться. Для устранения нестабильного показа воспользуйтесь настройка Стабилизация ID. Для этого в режиме обнаружения нажмите и удерживайте примерно в течении 3 сек клавишу ГЕО/АВТО. На дисплее в верхней части появится значок +. Чтобы отказаться от

этой настройки повторно нажмите клавишу ГЕО/АВТО.

11. Точное нахождение центра цели. Режим PinPoint.

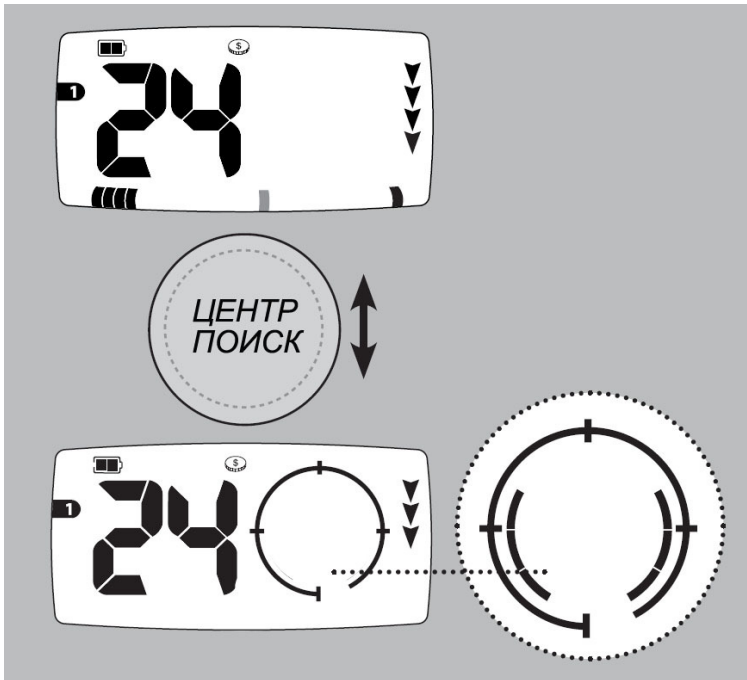

X-Terra T74 имеет встроенный PinPoint, позволяющий вам точно определить центр цели и избежать пустых раскопок.

Использование режима PinPoint.

После того, как цель была обнаружена, нажмите клавишу ЦЕНТР на панели управления, не отводя катушку от цели. На экране рядом с числовым рейтингом появится круговая диаграмма. Ведите катушку очень медленно над целью из стороны в сторону. В месте нахождения цели детектор подаст самый сильный звуковой сигнал, вся диаграмма будет закрашена.

Если цель очень большая или находится близко от поверхности, приподнимите катушку над землей так, чтобы цель была еле-еле уловима детектором, включите режим PinPoint, найдите центр, как было описано выше.

Нахождения центра цели по звуку и определение ее размеров.

Когда приблизительное расположение цели было определено, переместите катушку медленно вверх цели. Звуковой тон становится громче при приближении к цели и уменьшаться при удалении. Самый громкий тон будет означать, что катушка находится непосредственно над целью. Если детектор дает громкий сигнал на большой площадке поиска, это значит, что Вы нашли большую цель или то, что она лежит на поверхности. Приподнимите катушку над землей так, чтобы цель была еле уловима.

Может быть полезным переключить детектор в режим «Все металлы», так как в этом режиме детектор производит быстрый, острый отклик от цели.

Определить размер цели можно по продолжительности отклика. Заметьте начало отклика от цели и конец подачи сигнала. Расстояние, на котором подается сигнал, и есть размер цели.

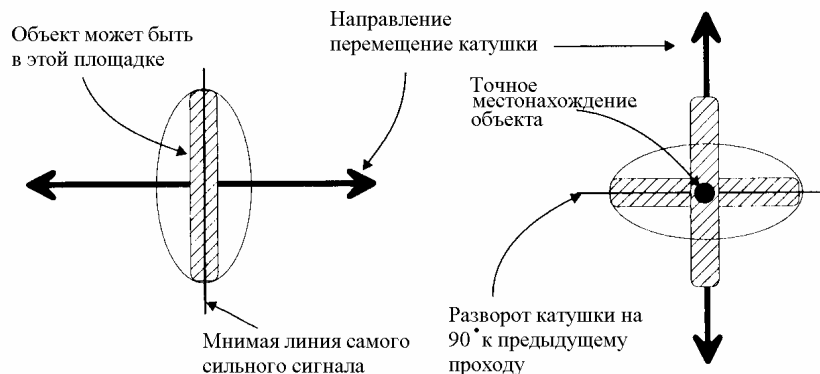

12. Настройка детектора. Меню.

12.1. Чувствительность – SENS (Sensitivity)

X-Terra T74 – высокочувствительные детекторы с широким диапазоном регулирования чувствительности от 1 до 30, заводская настройка 16.

Важно установить правильный уровень чувствительности для ваших условий поиска. Чувствительность определяется не только к цели, но и окружающей среде (электропомехи, минерализация грунта и т.д.). Если чувствительность отрегулирована неправильно, ваш детектор будет подавать короткие ложные сигналы, реагируя на электропомехи, минерализацию почвы и т.д.

Очень маленькие железные цели (например, булавочная иголка) могут быть обнаружены, когда чувствительность установлена в максимальное значение; но в таком случае, на детектор также будет воздействовать сильная минерализация почвы и другие факторы, например, электрические приборы.

Для новичков рекомендуем установить низкую чувствительность; по мере приобретения опыта чувствительность можно увеличить. Уменьшение чувствительности может помочь стабилизировать детектор, сокращая ложные сигналы и шумы, и помогая в дифференциации между сигналами, вызванными почвой и мелкими железными целями. Рекомендуем, для поиска на пляже установить чувствительность 15. В сильно замусоренных областях поиска установите чувствительность ниже 9.

Рекомендуемый уровень чувствительности

Минерализованный грунт (например кирпичь) - 1-8

Парк с большим количеством мусора - 9

Новичек - 12

Берег морского пляжа - 15

Старые монета и сокровища - 16

Чистый парк - 20

Программа разведки Prospecting - 22

Опытный пользователь 23-30

Как регулировать чувствительность

Смотрите рисунок. Нажмите клавишу МЕНЮ, выберите в меню настройку SENS, клавишами «+» или «-» отрегулируйте чувствительность. По окончании нажмите клавишу ПОИСК ЦЕНТР, чтобы выйти из меню и начать поиск.

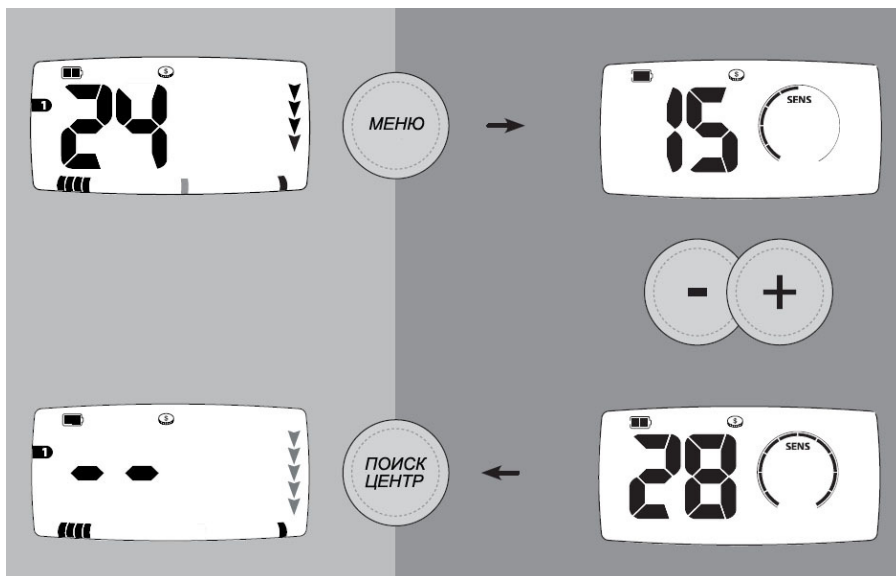

11.2. Громкость сигнала - VOLUME

Громкость сигнала, подаваемая детектором в динамик или наушники при обнаружении цели. Диапазон регулировки от 0 до 30, заводская 25.

Как отрегулировать громкость

Смотрите рисунок. Нажмите клавишу МЕНЮ, выберете в меню настройку VOLUME, клавишами «+» или «-» отрегулируйте громкость. По окончании нажмите клавишу ПОИСК, чтобы выйти из меню и начать поиск.

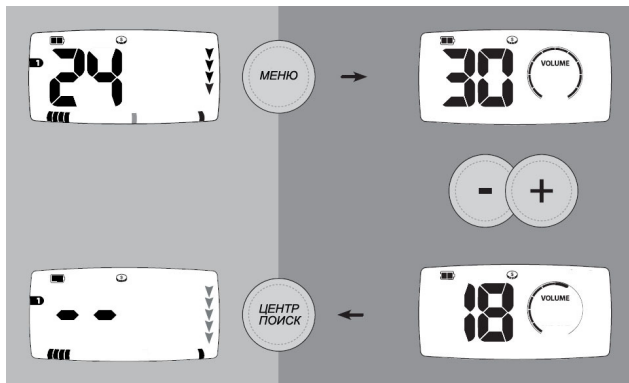

Уровень звука зависит от глубины цели глубинная цель звучит более мягко, по мере выкапывания цели звук будет более острый.

В режиме ВСЕ МЕТАЛЛЫ (PINPOINT) и БАЛАНС ГРУНТА звук изменяется в громкости и тоне в зависимости от силы сигнала от цели или минерализации грунта.

Когда заряд батарей детектора будет почти исчерпан, громкость сигнала будет автоматически уменьшаться. Это экономит заряд батарею и увеличивает время работы. Вы

можете увеличить громкость, но время работы детектора от этих батарей скоро закончится. На глубину обнаружения это не влияет.

12.3. Отстройка от электропомех - NOISE CANCEL

Детектор может подавать много ложных сигналов или шумов при близкой линии электропередач, электронных приборов или работающего рядом детектора. Настройка NOISE CANCEL поможет избавиться от этих шумов, стоит только переключить детектор на другой канал. X-Terra T74 имеет 5-ти каналов.

Как отрегулировать канал NOISE CANCEL

Смотрите рисунок. Нажмите клавишу МЕНЮ, выберете в меню настройку NOISE CNCL, клавишами «+» или «-» выберите наименее шумный канал. При этом держите детектор вытянутым перед собой на уровне пояса. По окончании нажмите клавишу ПОИСК, чтобы выйти из меню и начать поиск.

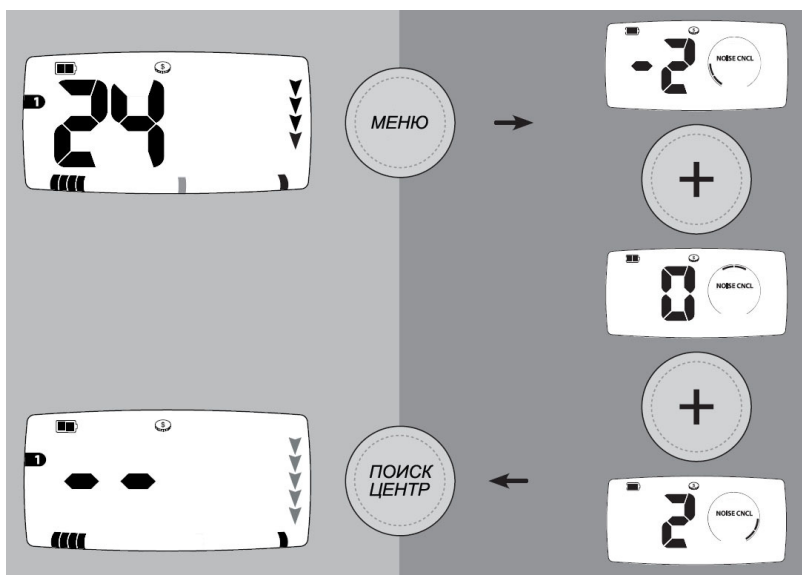

Величина настройка noise cancel не влияет на глубину обнаружения или чувствительность. Вы должны правильно отрегулировать детектор что бы получить максимальную глубину обнаружения.

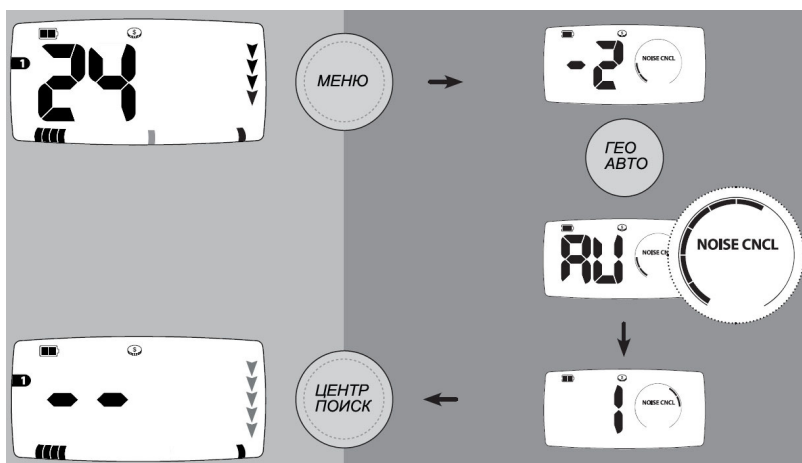

Автоматическая настройка NOISE CANCEL

Вы можете настроить noise cancel в автоматическом режиме. Нажмите клавишу МЕНЮ, выберете в меню настройку NOISE CNCL. Смотрите рисунок. Нажмите клавишу АВТО, детектор начнет перебирать каналы в автоматическом режиме, выбирая наименее шумный. Для этого потребуется

несколько секунд. По окончании нажмите клавишу ПОИСК, чтобы выйти из меню и начать поиск.

12.4. Настройка пороговый тон – Threshold (Пороговый уровень)

Пороговый тон имеет регулировку от -5 до 25 единиц.

Пороговый контроль «Threshold» позволяет Вам регулировать уровень фонового порога. Фоновый "порог" помогает в определении расположение цели.

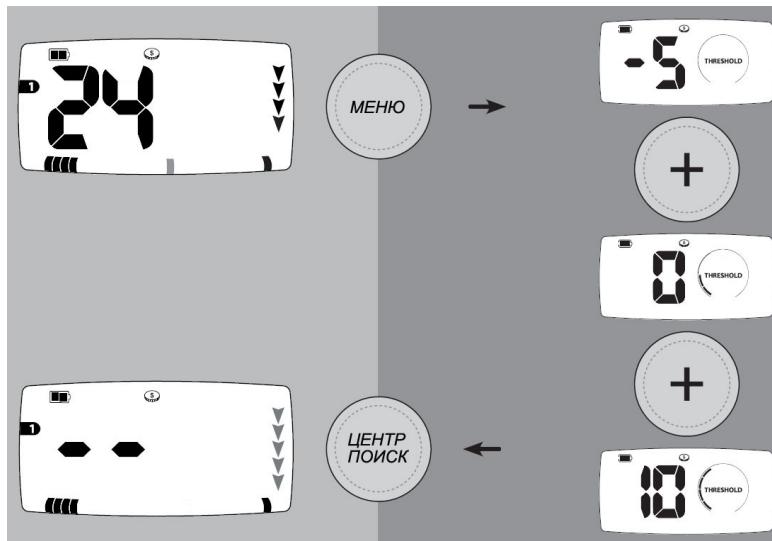

Маленькие или глубоко залегающие большие цели не могут производить отчетливый целевой сигнал, а скорее только небольшое изменение в пороговом тоне.

Идеально, пороговый тон должен быть отрегулирован к позиции, где пороговый тон "только" еле слышимый. На этом уровне, присутствие маленьких или глубоких целей будет более легко определяться.

Пороговый тон будет прерываться если под катушкой будет железная цель и нормальный сигнал от цветной цели.

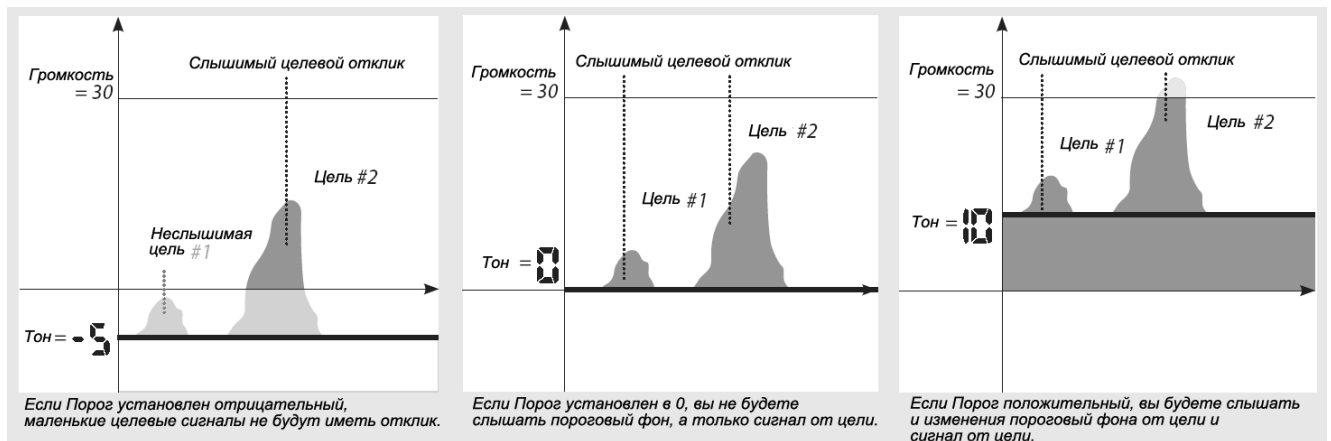
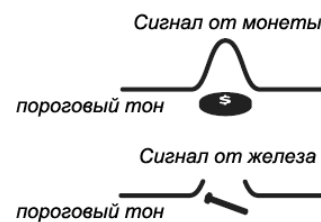

Когда громкость сигнала и пороговый тон используются совместно, имеется больший контроль над откликом от цели.

Рисунок. Более четкий сигнал от цели, когда используется торговый тон.

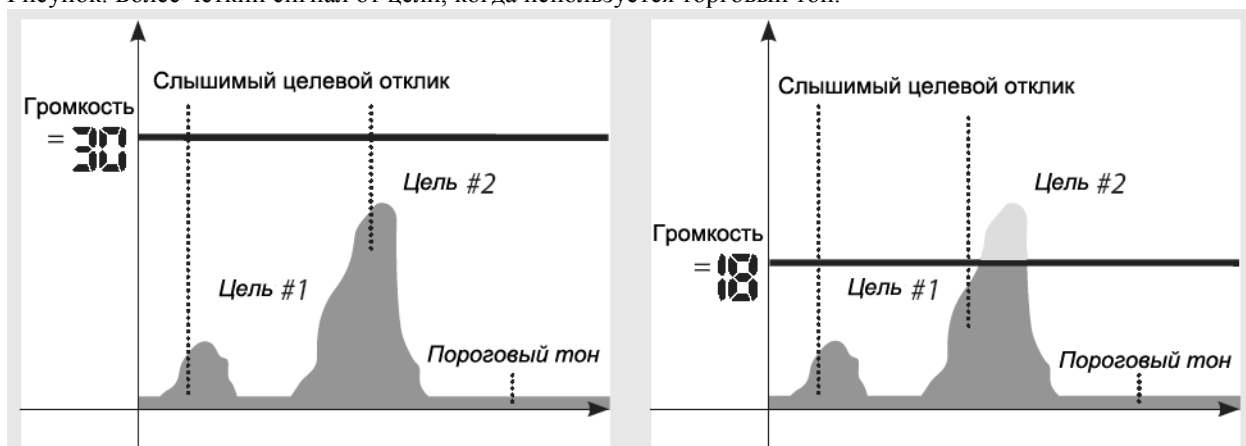

12.5. Звуки детектора. Target Tones

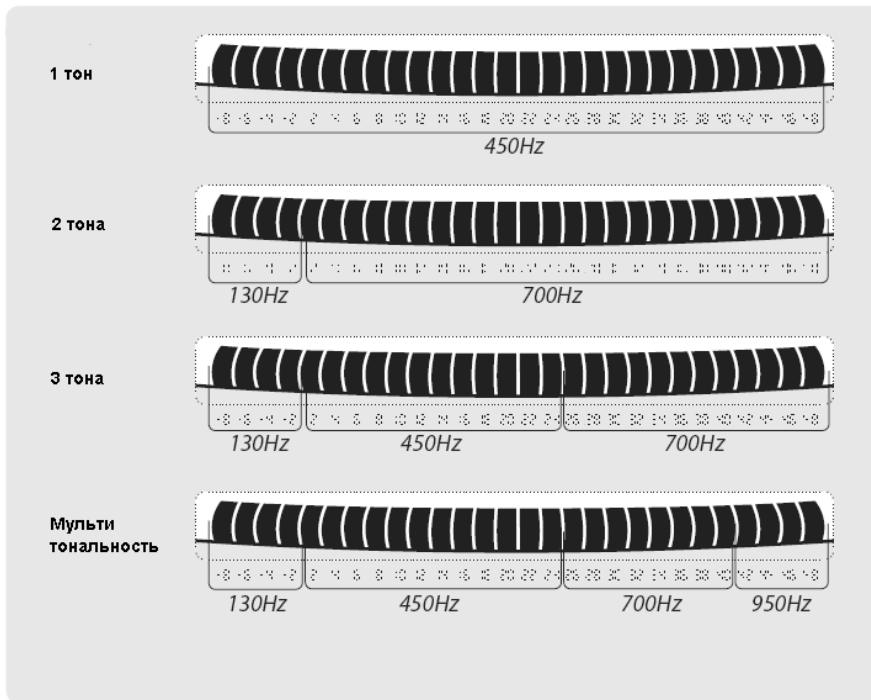

Звуковой отклик от цели.

МЕНЮ-TONES

Информация об обнаруженной цели не только выводится на дисплей, но и подается в звуковом виде через встроенный динамик или наушники (наушники поставляются отдельно).

По звуковому тону можно судить о типе найденной цели. Например, большая серебряная монета дает высокий звуковой тон. Низкий звуковой тон от железных целей.

Например, короткий звук говорит о железной цели. Громкий и протяжный – о цветной.

Если детектор подает сплошной, очень сильный и продолжительный сигнал, это говорит о большой массе металла под катушкой. На дисплее

появится надпись OL. Уберите катушку от цели, приподнимите катушку над целью, чтобы определить ее контуры.

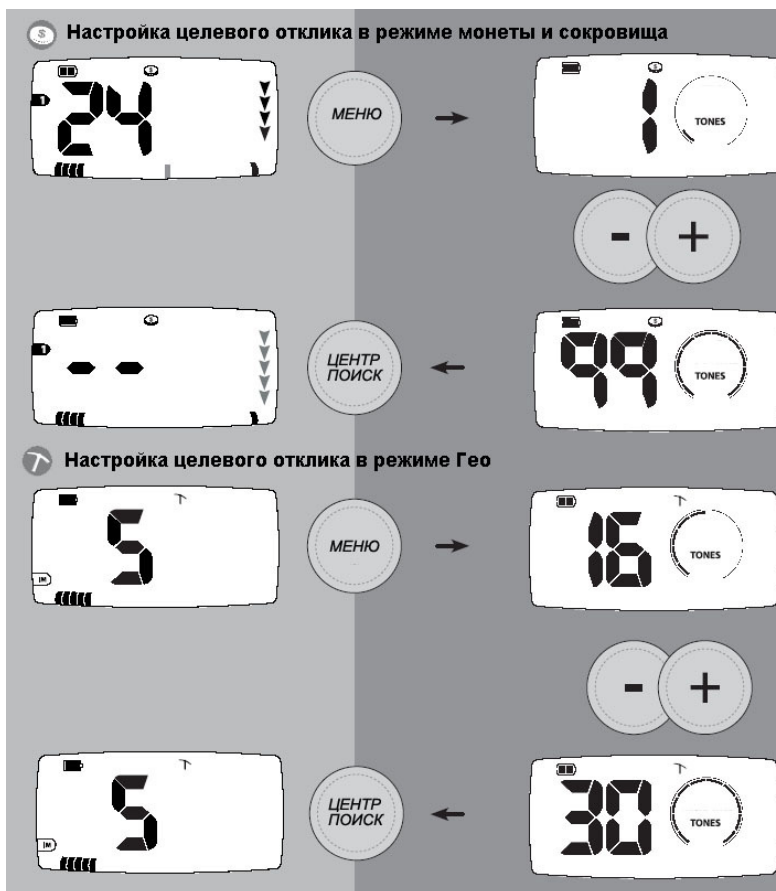

X-Терра T74 имеет 5 возможности вывода звуковой информации о цели. Вы можете выбрать любую тональность, по вашему усмотрению: одну, две, три, четыре или полифонию. Чтобы изменить звуковую тональность войдите в меню клавиша МЕНЮ, выберете настройку Tones и установите необходимую вам тональность, смотрите рисунок «Тональность звукового отклика от цели».

В режиме разведки ГЕО (Prospector) Звуковой тон сигнала от цели так же может быть отрегулирован и может изменяться в зависимости от 140Hz до 1010Hz. В зависимости типа выбранных наушников.

! Настройка звукового тона от цели на глубину обнаружения не влияет, а служит для вашего удобства.

13. Настройка на грунт - Ground balance

В модели X-Terra T74 вы можете регулировать баланс почвы самостоятельно, подбирая настройку под конкретные почвы. Это позволяет более точно настроить детектор на почву и избежать лишних шумов и ложных сигналов при поиске. Если детектор неправильно настроен, это может привести к появлению ложных сигналов и шумов. Ложные срабатывания дают показ на дисплее -8 в режиме «все металлы». Также неправильная регулировка заставит хорошие цели быть показанными только кратко и с подрезанным звуком. X-Terra T74 имеет диапазон регулировки Sensitivity от 0 до 90, заводская 27.

Правильная регулировка относительно грунта уменьшает ложные обнаружения и позволяет нужным целям быть показанными и слышными правильно. Если вы не можете отрегулировать баланс грунта, вам необходимо снизить чувствительность (смотрите раздел Чувствительность – Sensitivity).

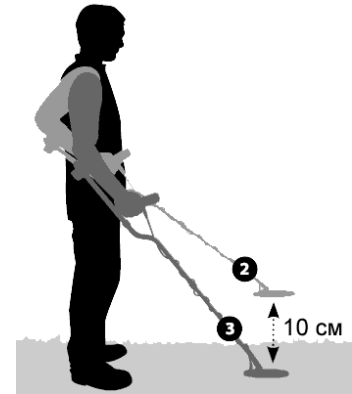

Как правильно отрегулировать баланс грунта GROUND BALANCE

Смотрите рисунок. Включите режим поиска «Все металлы» нажав клавишу ВСЕ МЕТАЛЛЫ. Выберите участок, на котором нет целей. Опустите катушку на землю. Нажмите клавишу БАЛАНС ГРУНТА. Плавно покачайте катушку над землей, приподнимая ее примерно на 10 см, затем опускайте катушку максимально низко к земле, но, не касаясь ее. Клавишами «+» и «-» выберите менее шумную регулировку. По окончании нажмите клавишу ПОИСК, чтобы выйти из меню и начать поиск. Что бы не перебирать всю шкалу настройки вы можете воспользоваться автоматическим подбором, нажав клавишу АВТО.

Если тон низок, увеличьте баланс, используя клавишу +, если тон высокий, уменьшите установку, используя клавишу -. Стремитесь установить наиболее тихий фон. Если детектор подает сигнал когда катушка идет вниз, увеличьте баланс, используя клавишу +. Если детектор

подает звук, когда катушка идет в верх, уменьшите баланс, используя клавишу - .

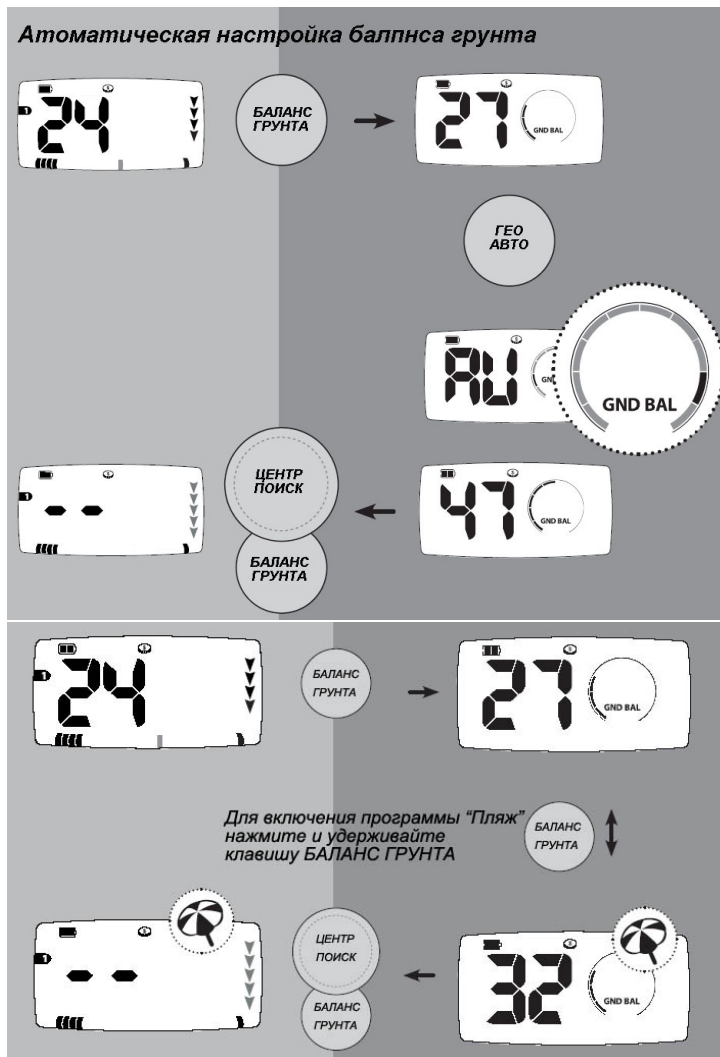

Автоматическая подбор отстройки от грунта GROUND BALANCE

Настройку на грунт вы можете производить как в ручную, так и воспользовавшись автоматическим подбором. Войдите в режим БАЛАНС ГРУНТА нажмите клавишу АВТО. Детектор в течении нескольких секунд будет подбирать в автоматическом режиме наиболее предпочтительную настройку на грунт. После включения авто настройки вы должны плавно покачивать катушку над землей, приподнимая ее примерно на 10 см, затем опускайте катушку максимально низко к земле, но, не касаясь ее. После установки автоматически выбранного значения, вы можете вручную откорректировать баланс клавишами + и -.

Программа настройки баланса Пляж – BEACH.

Пляж – сложное место для поисков, из-за высокой минерализации соли. В детекторе имеется специальная программа настройки баланса грунта для морского берега «BEACH» Для запуска этой настройки войдите в меню БАЛАНС ГРУНТА нажмите и удерживайте в течении примерно 3 секунд клавишу БАЛАНС ГРУНТА. Когда настройка будет включена на экране появится значок в виде зонтика. Если все же не удается отрегулировать детектор с помощью БАЛАНС ГРУНТА и BEACH, уменьшите чувствительность детектора SENSITIVITY.

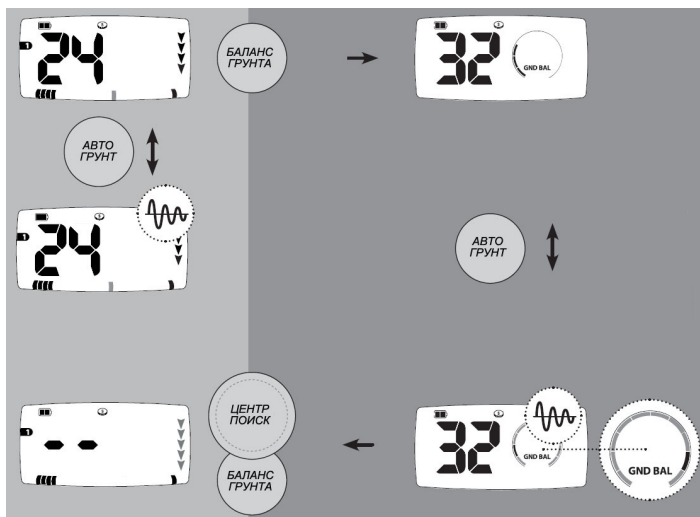

Автоматическая настройка на грунт

Регулировку баланса по грунту вы можете установить автоматический. Детектор сам будет подстраиваться под почву. Для этого нажмите клавишу АВТО ГРУНТ. На экране появится значок в виде кривой.

Автоматическую настройку следует отключать после нахождения слабо звучащей цели, так как детектор может воспринять цель как минерализацию и отстроиться от нее.

Как только вы нажмете клавишу АВТО ГРУНТ детектор в течении трех секунд будет многократно сканировать почву, и по истечении этого времени будет проверять почву в медленном режиме.

14. Возврат к заводским настройкам

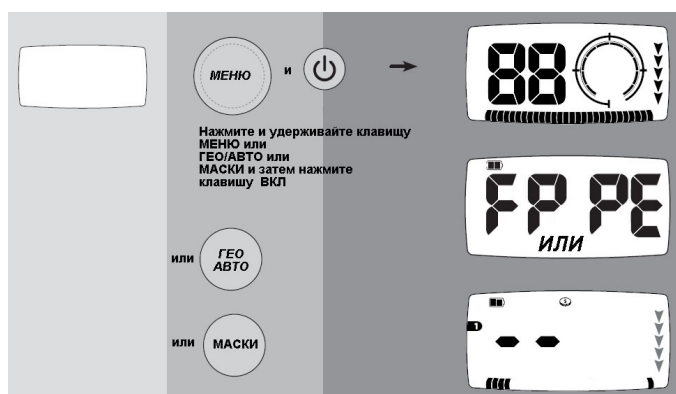

Для возврата к заводским настройкам выключите детектор.

Нажмите соответствующую клавишу для восстановления -

Клавиша МЕНЮ – возврат к заводскому меню. (FP)
Клавиша МАСКИ – возврат к заводским маскам дискриминации (PE).

ГЕО/АВТО – к возврату текущей маски дискриминации к заводским настройкам.

Для возврата к заводским настройкам удерживая одну из этих клавиш МЕНЮ или ГЕО АВТО или МАСКИ

включите детектор нажав клавишу Вкл. После восстановления заводских настроек на дисплее появится надпись FP или PE.

Заводские настройки

При поиске монет и сокровищ программы дискриминации Маски 1,2,3 (Pattern1, 2, 3)

Sensitivity 16
Volume (Speaker) 25
Volume (Headphones) 20
Noise Cancel Channel 0
Threshold (Speaker) 12
Threshold (Headphones) 12
Target Tones 4
Ground Balance (Fixed) 27

При поиске золотых самородков программа ГЕО (Prospector)

Iron Mask 5
Sensitivity 22
Volume (Speaker) 25
Volume (Headphones) 20
Noise Cancel Channel 0
Threshold (Speaker) 10
Threshold (Headphones) 8
Threshold Tone 22
Ground Balance (Track)

15. Звуки детектора

- Порог Threshold

Это фоновый звук детектора, что бы помочь услышать сигнал от очень мелкой цели и различить железную цель от цветной.

- Пропадания сигнала в режиме Threshold

Пороговый тон пропадает когда при включенном дискриминаторе под катушкой появляется железная цель.

- Сигнал от цели

Звук от цели. Тональность зависит от выбранной вами настройки тональности. Можно выбрать 1, 2, 3, 4 или полифонию. Звук от положительных целей, например, монет высокий. На железные цели звук низкий. В режиме разведка Prospector сигнал от цветной цели четкий и резкий, от железной сигнал не ровный с прерываниями.

- Точное местонахождение цели Pinpoint Response

В этом режиме звук от цели громкий и четкий. Чем ближе цель к катушке, тем звук громче.

- Шум Noise

Случайный, нервный звук указывает на возможные помехи от линий электропередач или неправильной балансировки по грунту. Отрегулируйте соответствующие параметры настройки.

- Ложные цели

Сильная минерализация и горячие камни могут давать сигнал как от хорошей цели. Если настройки по грунту не помогают, попробуйте отстроить сигналы от горячих камней с помощью дискриминатора.

- Звук при нажатии клавиш

Детектор подает короткий звук при нажатии на клавиши.

- Звук предупреждения при нажатии клавиш

Двойной звук при нажатии клавиши предупреждает что шкала данной настройки закончилась или эта клавиша не может использоваться в данной настройке.

- Авто настройка закончена

Мелодия с тремя примечаниями указывает о завершении авто настройки, например авто подбор баланса грунта.

- Восстановления заводских настроек

По завершению установки прозвучит мелодия с шестью примечаниями.

- Ошибки

Мелодия с шестью примечаниями будет звучать, чтобы указать ошибка детектора.

- Перегрузка

Если катушку проходит над очень большой целью или в области с очень сильной минерализацией детектор будет подавать непрерывный громкий сигнал. Сигнализируя, что эта цель слишком большая.

- Низкое напряжение батарей

Когда заряд батареи подходит к концу, детектор будет подавать короткие сигналы каждые 60 секунд.

Когда батарея совсем подойдет к концу детектор произведет длинную мелодию и детектор отключится.

16. Идентификация катушки



Для проверки типа и частоты катушки и войдите в Меню, выберите режим SENS. Нажмите и удерживайте клавишу ACCEPT REJECT на дисплее появится обозначение катушки. Смотрите рисунок.

17. Наушники

Наушники позволяют работать в шумных местах, например, с работающей рядом техникой или при сильном ветре, на пляже. Также позволяют слышать слабые сигналы от глубоких и очень маленьких целей. Продлевают срок эксплуатации батарей питания. Штекер наушников имеет размер 1/4". Наушники поставляются отдельно.

Громкость наушников регулируется также как и громкость динамика через меню MENU SELECT – VOLUME. При подключении наушников на дисплее появится значок

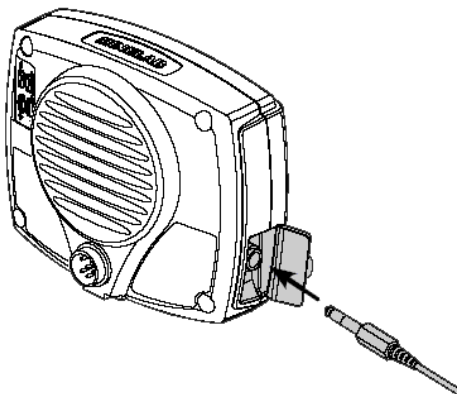

18. Сообщение об ошибках

При включении детектор может выдавать следующие сообщения:



CU – Катушка не подсоединена к блоку управления.



CE – Катушка повреждена или нет полного контакта с блоком управления.

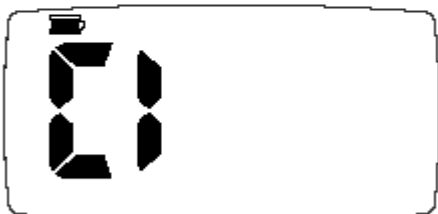

CI – Катушка не от этой марки детектора



OL – Перегрузка детектора. Цель под катушкой слишком большая.

19. Перевод значений меню

SENS (Sensitivity) – чувствительность детектора к цели

VOLUME – громкость сигнала

NOISE CNCL – (Noise cancel) – отстройка от электропомех

GND BAL (Ground Balance) – настройка детектора на грунт

Threshold – громкость тонального фона

Target Tones - количество тонов от цели 1, 2, 3, 4 или многотональность.

Ground Balance – баланс грунта.

20. Защитное покрытие катушки

Катушка защищена специальным пластмассовым защитным покрытием от повреждений и износа. От долгого использования защитное покрытие катушки неизбежно исшаркивается о грунт и камни, поэтому необходимо своевременно менять защиту катушки. Не допускайте износ самой катушки. Покрытие легко снимается. Периодически снимайте покрытие и удаляйте скопившиеся под ним песчинки. Катушка водонепроницаемая. Приобрести защитное покрытие можно, связавшись с нами по электронной почте или на нашем сайте www.minelab.com.ru

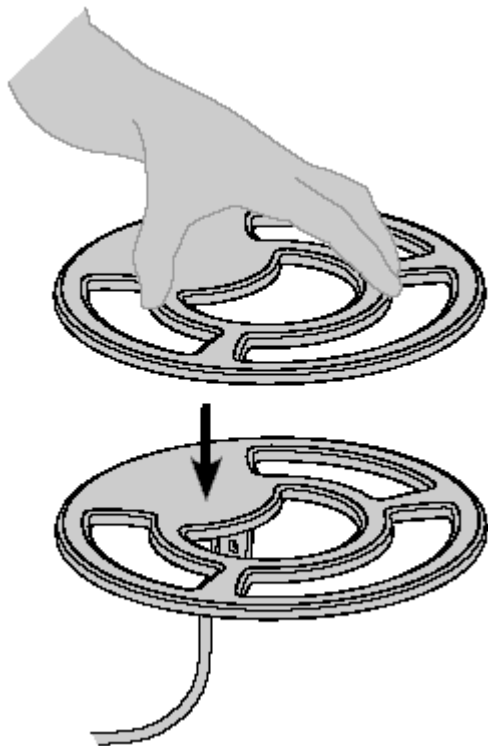

21. Защитный чехол на блок управления

Защитный чехол на блок управления предохраняет от пыли, грязи и капель дождя, а самое главное – защищает от царапин экран детектора. Поставляется отдельно.

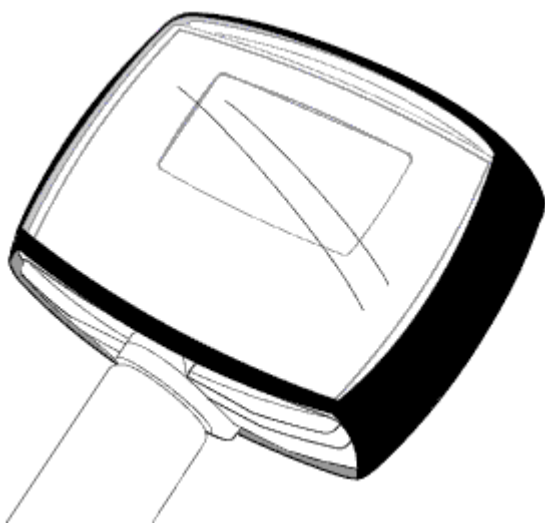

22. Дополнительные катушки

К модели X-Терра Т74 можно дополнительно приобрести катушку с частотой 18,75 КГц для обнаружения мелких целей и катушку частотой 3 КГц для глубинных целей. Катушки герметичны, ими можно работать под водой. Имеется съемное защитное покрытие, предохраняющее катушку от ударов. Такое разнообразие катушек, совместимых с этими моделями, позволяет эффективно использовать детектор в самых различных условиях поиска: на загрязненных металломусором участках, чердаках и подвалах, среди кустарника и камней, или на обширных степных просторах, на распаханных деревнях и пляжах.

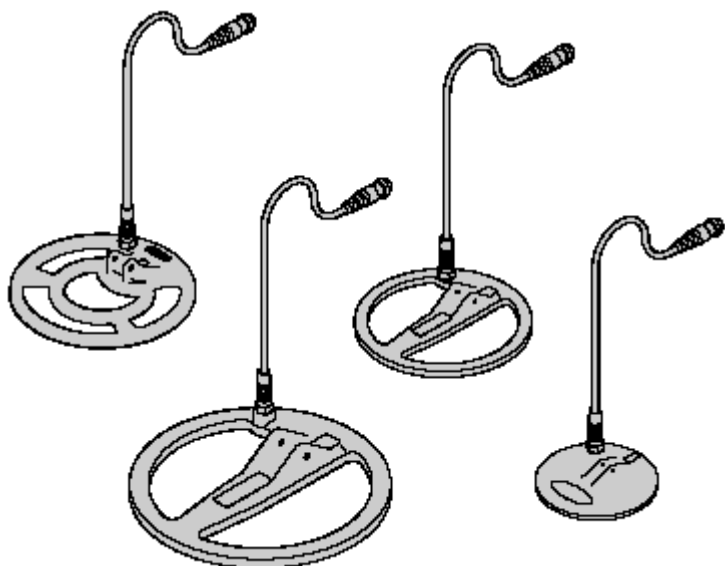

23. Правила, обязательные к исполнению!

Очень важно соблюдать правила хорошего тона при работе с металлодетектором:

1. Обязательно закапывайте все сделанные Вами ямы. Это очень важно не только потому, что перекопанная площадка выглядит некрасиво. Ямы на поле, заросшие травой, представляют серьезную опасность для людей и пасущегося скота. Вы сами можете пострадать, не заметив такой ловушки.
2. Крупные куски железа (чугунки, лемеха, рессоры и т.д.), которые довольно часто будут попадаться на месте старых деревень, закапывайте обратно. Оставленные на поверхности, они представляют собой такую же опасность, как и ямы. Вдобавок вы рискуете выслушать много неприятного от косарей, которые сломали свои косы об это железо.
3. Не выбрасывайте на месте раскопок различную ненужную мелочь (выкопанные пробки и т.д.). Как минимум, это неэтично по отношению к другим кладоискателям, которые пойдут за Вами. Весь мусор собирайте в сумочку и по окончании работы высыпьте мусор под куст.

Обязательно ознакомьтесь с законодательством по вопросу раскопок (ниже переведены соответствующие статьи).

Статья 3. Объекты культурного наследия (памятники истории и культуры) народов Российской Федерации.

К объектам культурного наследия (памятникам истории и культуры) народов Российской Федерации относятся: единичные памятники: ... структуры археологического характера, в том числе частично или полностью скрытые в земле или под водой, ... которые имеют ценность с точки зрения истории, искусства или науки; ансамбли: ... единство или связь с пейзажем которых представляют ценность с археологической, ... точки зрения, в том числе археологические или палеонтологические объекты; исторические центры поселений, фрагменты исторических планировок и застроек поселений. Достопримечательные места: ... культурные слои, остатки построек древних городов, городищ, селищ, стоянок, жилищ, объектов фортификационного назначения, религиозного назначения – храмов, церквей, монастырей, культовых комплексов; святые места и места совершения обрядов; исторические поселения: города и населенные места, облик которых (планировка, силуэт застройки, памятники, связь с ландшафтом и другие характеристики) представляют собой ценность с археологической, архитектурной, исторической, эстетической или социально-культурной точек зрения.

Статья 243. Уничтожение или повреждение памятников истории и культуры.

1. Уничтожение или повреждение памятников истории, культуры, природных комплексов или объектов, взятых под охрану государства, а также предметов или документов, имеющих историческую или культурную ценность, наказываются штрафом в размере от двухсот до пятисот минимальных размеров оплаты труда или в размере заработной платы, или иного дохода осужденного за период от двух до пяти месяцев, либо лишением свободы на срок до двух лет.
2. Те же деяния, совершенные в отношении особо ценных объектов или памятников общероссийского значения, наказываются штрафом в размере от семисот до одной тысячи минимальных размеров оплаты труда или в размере заработной платы, или иного дохода осужденного за период от семи месяцев до одного года, либо лишением свободы на срок до пяти лет.

Не забывайте зарывать сделанные Вами ямки!

КОММЕНТАРИИ

Проблема взаимоотношения с законом волнует человека с металлоискателем не меньше, чем проблема безопасности при поисковых работах. Чаще всего решается она предельно просто: кладоискатель молчит обо всем, что связано с кладами или ограничивается общими фразами. Завеса тайны приоткрывается только для «товарищей по работе» и домашних. Если вы читаете в газете интервью с «известным кладоискателем», то скорее всего, это начинающий любитель, которого тянет поделиться собственным энтузиазмом с кем угодно. То есть, пока ты ничего не нашел, все нормально: в глазах окружающих ты что то среднее между тихим сумасшедшим и одержимым ученым. Но стоит найти клад — все мигом меняется и твоя персона становится безумно интересна всем представителям власти как легальной, так и теневой. И те, и другие очень любят прибрать к рукам все, что плохо лежит. А тут такой случай: человек клад нашел. И такая популярность почему-то совсем не радует. Поэтому немало людей отправляются искать клад в полном одиночестве.

Естественно, что человек с металлоискателем появился на просторах нашей Родины недавно, и законодательная база не была готова к его приходу. Другое дело — охотники или рыболовы, для которых законы писались еще сто лет назад. Однако, кое-какие законы и для нас найдутся.

Никаких федеральных законодательных ограничений на использование металлоискателей для поиска сокровищ сейчас на территории России не существует. Тем не менее, Вы должны знать все местные законы, касающиеся использования металлоискателя, действующие там, где вы собираетесь работать с прибором. Эти законы могут различаться в районе, области, автономии. Не нарушайте их, относитесь с уважением к частной или общественной собственности на землю.

Интересно, что во все времена возникала проблема: как делить найденный клад. В Древнем Риме до хрипоты

спорили о том, принадлежит клад тому, кто его нашел, или тому, на чьей земле была сделана находка. В средневековые судьбу клада и самого кладоискателя решало то, самостоятельно ли было найдено сокровище или же с помощью злых духов. В царской России по этому поводу уже не спорили: если клад найден на твоей земле — он твой, а если на государственной — будь добр отдать его в казну. В Советском Союзе 25% от оценочной комиссии клада получал тот, кто его нашел, а все остальное шло в доход державе.

Давайте же вместе проанализируем, в каком правовом поле действует человек с металлоискателем в современной России. Вначале нужно уяснить, что мы выкапываем — либо это находка, либо клад. Отличие простое: клад это сразу и много, спрятано всерьез и надолго, а находка — это одна вещь, чаще всего в верхнем слое почвы, потерянная, а не спрятанная, хотя может быть ценнее иного клада. В зависимости от того, что вы выкопали — клад или находку, поступать с ними следует по-разному.

Гражданский Кодекс РФ. Статья 227. «Находка».

Нашедший потерянную вещь обязан немедленно уведомить об этом лицо, потерявшее ее, или собственника вещи или кого-либо другого из известных ему лиц, имеющих право получить ее, и возвратить найденную вещь этому лицу.

Если лицо, имеющее право потребовать возврата найденной вещи, или место его пребывания неизвестны, нашедший вещь обязан заявить о находке в милицию или в орган местного самоуправления.

Нашедший вещь вправе хранить ее у себя либо сдать на хранение в милицию, в орган местного самоуправления или указанному ими лицу.

Гражданский Кодекс РФ. Статья 228. «Приобретение права собственности на находку».

Если в течение шести месяцев с момента заявления о находке в милицию или в орган местного самоуправления (п. 2, ст. 227), лицо, управомоченное получить найденную вещь, не будет установлено или само не заявит о своем праве на вещь нашедшему ее лицу либо в милицию или в орган местного самоуправления, нашедший приобретает право собственности на нее.

Если нашедший вещь откажется от приобретения найденной вещи в собственность, она поступает в муниципальную собственность.

Гражданский Кодекс РФ. Статья 229. «Возмещение расходов, связанных с находкой, и вознаграждение нашедшему вещь».

Нашедший и возвративший вещь лицу, управомоченного на ее получение, вправе получить от этого лица, а в случаях перехода вещи в муниципальную собственность — от соответствующего органа местного самоуправления возмещение необходимых расходов, связанных с хранением, сдачей или реализацией вещи, а также затрат на обнаружение лица, управомоченного получить вещь.

Нашедший вещь вправе потребовать от лица, управомоченного на получение вещи, вознаграждение за находку в размере до двадцати процентов стоимости вещи. Если найденная вещь представляет ценность только для лица, управомоченного на ее получение, размер вознаграждения определяется по соглашению с этим лицом. Право на вознаграждение не возникает, если нашедший вещь не заявил о находке или пытался ее утаить.

КОММЕНТАРИЙ

Иными словами, нашли вы, к примеру, шлем Дмитрия Донского, потерянный им на Куликовом поле (а вдруг?!). Заявили об этом в милицию, как положено. Прошло шесть месяцев, и если Дмитрий Донской за шлемом не явится — шлем ваш. По закону так выходит. В Гражданском Кодексе не сказано, когда вещь потеряна, вчера или шестьсот лет назад.

Иное дело клад — тут в Гражданском Кодексе более подробные формулировки.

Гражданский Кодекс РФ. Статья 233. «Клад».

Клад, то есть зарытые в земле или сокрытые иным способом деньги или ценные предметы, собственник которых не может быть установлен либо в силу закона утратил на них право, поступает в собственность лица, которому принадлежит имущество (земельный участок, строение и т. п.), где клад был сокрыт, и лица, обнаружившего клад, в равных долях, если соглашением между ними не установлено иное.

При обнаружении клада лицом, производившим раскопки или поиск ценностей без согласия на это собственника земельного участка или иного имущества, где клад был сокрыт, клад подлежит передаче собственнику земельного участка или иного имущества, где был обнаружен клад.

В случае обнаружения клада, содержащего вещи, относящиеся к памятникам истории или культуры, они подлежат передаче в государственную собственность. При этом собственник земельного участка или иного имущества, где клад был сокрыт, и лицо, обнаружившее клад, имеют право на получение вместе вознаграждения в размере пятидесяти процентов стоимости клада. Вознаграждение распределяется между этими лицами в равных долях, если соглашением между ними не установлено иное.

При обнаружении такого клада лицом, производившим раскопки или поиски ценностей без согласия собственника имущества, где клад был сокрыт, вознаграждение этому лицу не выплачивается и полностью поступает собственнику.

Правила настоящей статьи не применяются к лицам, в круг трудовых или служебных обязанностей которых входило проведение раскопок и поиска, направленных на обнаружение клада.

КОММЕНТАРИЙ

Здесь вроде бы все понятно. Главное не ссориться с собственником земли, на которой вы ищете, а лучше с ним вообще не встречаться.

Но это еще не все. В процессе поисков вы нарушаете неприкосновенность почвы, в которой лежат находки, а оказывается это разрешено далеко не везде. Категорически запрещено портить подобным образом памятники истории и культуры. Что же под ними понимается?.

Федеральный Закон «Об объектах культурного наследия (памятниках истории и культуры) народов Российской Федерации» (проект).

Статья 3. «Объекты культурного наследия (памятники истории и культуры) народов Российской Федерации».

К объектам культурного наследия (памятникам истории и культуры) народов Российской Федерации относятся: единичные памятники:... структуры археологического характера, в том числе частично или полностью скрытые в земле или под водой, ...которые имеют ценность с точки зрения истории, искусства и науки;

ансамбли:... единство или связь с пейзажем которых представляют ценность с археологической, ...точки зрения, в том числе археологические или палеонтологические объекты;

исторические центры поселений, фрагменты исторических планировок и застроек поселений;

достопримечательные места: ...культурные слои, остатки построек древних городов, городищ, селищ, стоянок,

жилищ, объектов фортификационного назначения, религиозного назначения — храмов, церквей, монастырей,

культовых комплексов; святые места и места совершения обрядов;

исторические поселения: города и населенные места, облик которых (планировка, силуэт застройки, памятники, связь с ландшафтом и другие характеристики) представляют собой ценность с археологической, архитектурной, исторической, эстетической или социально-культурной точек зрения.

КОММЕНТАРИЙ

Вот здесь кроется гораздо большая неприятность для кладоискателя, чем в вопросе дележа клада с собственником земли. Ведь большинство кладов, особенно старинных, как раз и располагаются в культурном слое исторических памятников. И если случится быть пойманным на городище, имеющем статус памятника истории, можно на деле познакомиться с уголовным законодательством, а не хотелось бы. Уголовный Кодекс РФ. Статья 243. «Уничтожение или повреждение памятников истории и культуры».

Уничтожение или повреждение памятников истории, культуры, природных комплексов или объектов. Взятых под охрану государства, а также предметов или документов, имеющих историческую или культурную ценность, — наказываются штрафом в размере от двухсот до пятисот минимальных размеров оплаты труда или в размере заработной платы или иного дохода осужденного за период от двух до пяти месяцев либо лишением свободы на срок до двух лет.

Те же деяния, совершенные в отношении особо ценных объектов или памятников общероссийского значения, - наказываются штрафом в размере от семисот до одной тысячи минимальных размеров оплаты труда или в размере заработной платы или иного дохода осужденного за период от семи месяцев до одного года либо лишением свободы на срок до пяти лет.

Комментарии к статье

Преступление, предусмотренное настоящей статьей, содержалось и в УК РСФСР (ст. 230), хотя по сравнению с прежней редакцией диспозиция данной статьи несколько изменена. Так, из перечня предметов посягательства были исключены предметы или документы, имеющие научную ценность, а среди признаков квалифицированного состава данного преступления появилось указание на памятники общероссийского значения.

Данное преступление посягает на отношении по охране культурного и исторического наследия России, а также особо охраняемых природных объектов. Охрана памятников истории и культуры, бережное отношение к историческому и культурному наследию является обязанностью граждан РФ, установленной Конституцией РФ (ч. 3 ст. 44).

Предметом преступления, предусмотренного комментируемой статьей, являются памятники истории, культуры, природные комплексы или объекты, взятые под охрану государства, предметы и документы, имеющие историческую или культурную ценность.

Памятники истории и культуры это объекты материальной культуры, в том числе связанные с историческими событиями в жизни народа. Обладающие исторической, художественной, научной или иной культурной ценностью и зарегистрированные в государственных списках памятников истории и культуры (ст. ст.1, 6 Закона РСФСР «Об охране и использовании памятников истории и культуры». Ведомости РСФСР, 1978, № 51, ст. 1387; ст. ст. 25, 37 Основ законодательства РФ о культуре. Ведомости РФ, 1992, № 46, ст. 2615). На вновь выявленные объекты материальной культуры, представляющие особую ценность и зарегистрированные в списках вновь выявленных объектов, до решения вопроса об их принятии на государственный учет также распространяется

режим охраны уже зарегистрированных памятников истории и культуры. Природные комплексы и объекты, взятые под охрану государства, определены в Законе РФ «Об особо охраняемых природных территориях» (СЗ РФ, 1995, № 12, ст. 1024). В соответствии со ст. 2 этого Закона различаются следующие категории указанных территорий: государственные природные заповедники, в том числе биосферные; национальные парки; природные парки; государственные природные заказники; памятники природы; дендрологические парки и ботанические сады; лечебно-оздоровительные местности и курорты. Правительство РФ, соответствующие органы исполнительной власти субъектов РФ, органы местного самоуправления могут устанавливать и иные категории особо охраняемых природных территорий (городские леса, городские парки, памятники садово-паркового искусства, охраняемые береговые линии, охраняемые речные системы и др.). Особо охраняемые природные территории могут иметь федеральное, региональное или местное значение. Так, так территории государственных природных заповедников и национальных парков относятся к особо охраняемым природным территориям федерального значения, а территории государственных заказников, памятников природы, дендрологических парков и ботанических садов могут быть как федерального, так и регионального значения. Определение, к какой категории относится данная особо охраняемая территория, является компетенцией Правительства РФ, органов исполнительной власти субъектов РФ, а для территорий местного значения этот порядок устанавливается законами и иными нормативными правовыми актами субъектов РФ.

Объекты материальной культуры могут быть как движимыми (исторические ценности, предметы, полученные в результате археологических раскопок, художественные ценности, старинные книги, уникальные музыкальные инструменты, почтовые марки и иные предметы коллекционирования, редкие коллекции флоры и фауны и др.), так и недвижимые (здания, иные сооружения). К таким объектам относятся и территории, имеющие историческое значение, например из-за происшедших там исторических событий.

С объективной стороны комментируемое преступление состоит в уничтожении или повреждении перечисленных в ч. 1 настоящей статьи объектов. Под уничтожением понимается приведение соответствующего объекта в негодность, в такое состояние, при котором объект навсегда утрачивает свою ценность и не может использоваться по назначению. Повреждение это существенное изменение объекта либо его частей, например удаление фрагментов. При повреждении объект не может использоваться по своему назначению без восстановления. Такое повреждение должно быть заметно и неспециалистам. Не будет повреждением памятника истории или культуры в смысле настоящей статьи, если на нем сделаны трудносмыаемые надписи, рисунки, раскрашены фрагменты и т.п. Что же касается уничтожения или повреждения природных комплексов и объектов, взятых под охрану государства, то подобные действия предполагают такое воздействие, при котором они теряют свой естественный вид (уничтожение лесного массива либо части растений) либо нарушается экологический баланс этих природных объектов (гибель растений, загрязнение водоема и т. п.). Уничтожение предметов или документов, имеющих историческую или культурную ценность, предполагает приведение их в невосстановимый вид, а повреждение может состоять в изменении их внешних признаков, например в вырывании страниц из книги, вырезании части документа и т.п. Для квалификации содеянного по настоящей статье способ уничтожения или повреждения указанных памятников значения не имеет. Оно может быть произведено химическим, механическим и иным способом.

С субъектом стороны рассматриваемое преступление совершается с прямым умыслом: виновный осознает, что уничтожает или повреждает один из перечисленных в ч. 1 настоящей статьи предметов данного преступления, предвидит возможность наступления их гибели либо серьезного повреждения и желает этого. Неосторожное совершение таких действий исключает ответственность по данной статье УК РФ. Субъектом является любое лицо, достигшее возраста 16 лет.

В ч. 2 настоящей статьи предусмотрен квалифицированный вид данного преступления, а именно: уничтожение или повреждение особо ценных объектов или памятников общероссийского значения. Особая ценность конкретного памятника истории или культуры, предмета или документа устанавливается с помощью экспертизы (искусствоведческой, экологической и др.). К особо ценным могут быть отнесены движимые культурные ценности, не подлежащие вывозу из Российской Федерации (ст. 9 Закона РФ «О вывозе и ввозе культурных ценностей». Ведомости РФ, 1993, № 20, ст. 718). Признать тот или иной памятник истории или культуры, природный объект имеющим общероссийское значение могут Правительство РФ и Президент РФ (см., например, САПП РФ, 1993, № 45, ст. 4334).

ЗАКЛЮЧЕНИЕ

Таким образом, нам остаются пляжи, места боев последней войны, старые грунтовые дороги и те места бывших поселений, которые вам удалось найти раньше археологов и которые не имеют статуса исторического памятника. Здесь можно искать безбоязненно.

Но есть и другой способ заниматься любимым поиском исторических реликвий не в ущерб, а во благо. Для этого нужно прийти в ближайший исторический (краеведческий) музей и, ознакомившись с местными археологами, предложить им свои услуги. Подобная помощь добровольцев, да еще со своим прибором только

приветствуется. Работая в тесном контакте с людьми науки, вы перестанете ощущать себя разрушителем исторических памятников и сможете обогатить науку новыми интересными находками.
Вступительная статья и комментарии И. Н. Осипова (из книги «Металлоискатели для поиска кладов и реликвий»).

24. ЗАКОНОДАТЕЛЬСТВО ПО ОТНОШЕНИЮ К ЗОЛОТОДОБЫЧЕ

В России Законодательство по отношению к золотодобыче неоднократно менялось. До войны частная золотодобыча поощрялась. Старателям помогали, их награждали, добытое золото принималось государственными золотоприемными кассами.

Во время Великой Отечественной войны в золотоприемных кассах за золото давали бонусы, на которые можно было купить то, чего не было в свободной продаже.

После войны свободную золотодобычу запретили, чтобы заставить всех работать на государственных предприятиях. Из старательских артелей тоже сделали госпредприятия, только с возможностью работать в самых тяжелых условиях по 12 часов в сутки без выходных и праздников.

В настоящее время любительская добыча золота в РФ остается под запретом и попадает под уголовные статьи.

Статья 171. Незаконное предпринимательство

1. Осуществление предпринимательской деятельности без регистрации либо без специального разрешения (лицензии) в случаях, когда такое разрешение (лицензия) обязательно, или с нарушением условий лицензирования, если это деяние причинило крупный ущерб гражданам, организациям или государству либо сопряжено с извлечением дохода в крупном размере, -
наказывается штрафом в размере от трехсот до пятисот минимальных размеров оплаты труда или в размере заработной платы или иного дохода осужденного за период от трех до пяти месяцев, либо обязательными работами на срок от ста восьмидесяти до двухсот сорока часов, либо арестом на срок от четырех до шести месяцев, либо лишением свободы на срок до трех лет.

2. То же деяние:

а) совершенное организованной группой;

б) сопряженное с извлечением дохода в особо крупном размере;

в) совершенное лицом, ранее судимым за незаконное предпринимательство или незаконную банковскую деятельность, -

наказывается штрафом в размере от семисот до одной тысячи минимальных размеров оплаты труда или в размере заработной платы или иного дохода осужденного за период от семи месяцев до одного года либо лишением свободы на срок до пяти лет со штрафом в размере до пятидесяти минимальных размеров оплаты труда или в размере заработной платы или иного дохода осужденного за период до одного месяца либо без такового.

Примечание. В статьях 171 и 172 настоящего Кодекса доходом в крупном размере признается доход, сумма которого превышает двести минимальных размеров оплаты труда, доходом в особо крупном размере - доход, сумма которого превышает пятьсот минимальных размеров оплаты труда.

Привлечение по этой статье связано с тем, что добыча золота относится к видам деятельности, требующим лицензии. Порядок получения лицензии при этом совершенно неприемлемый для физического лица и сложный даже для крупных предприятий. Чтобы разобраться в порядке получения лицензии и подготовить бумаги нужно привлечь специалиста. Лицензии на добычу золота выдаются на аукцион. За право участия в аукционе на самую маленькую россыпь нужно заплатить не менее 100 тыс.руб., а потом еще в несколько раз больше за оформление различных бумаг.

Статья 191. Незаконный оборот драгоценных металлов, природных драгоценных камней или жемчуга

1. Совершение сделки, связанной с драгоценными металлами, природными драгоценными камнями либо с жемчугом в нарушение правил, установленных законодательством Российской Федерации, а равно незаконные хранение, перевозка или пересылка драгоценных металлов, природных драгоценных камней либо жемчуга в любом виде, состоянии, за исключением ювелирных и бытовых изделий и лома таких изделий, - наказываются штрафом в размере от двухсот до пятисот минимальных размеров оплаты труда или в размере заработной платы или иного дохода осужденного за период от двух до пяти месяцев, либо исправительными работами на срок до двух лет, либо ограничением свободы на срок до трех лет, либо арестом на срок до шести месяцев, либо лишением свободы на срок до трех лет.

2. Те же деяния, совершенные:

а) лицом, ранее судимым за незаконный оборот драгоценных металлов, природных драгоценных камней или жемчуга;

б) в крупном размере;

в) организованной группой, -

наказываются, лишением свободы на срок от пяти до десяти лет с конфискацией имущества или без таковой.

Примечание. Деяния, предусмотренные настоящей статьей, признаются совершенными в крупном размере, если стоимость драгоценных металлов, природных драгоценных камней или жемчуга, в отношении которых совершен незаконный оборот, превышает пятьсот минимальных размеров оплаты труда.

Совершение сделки с драгоценными металлами доказать, как правило, трудно. В основном привлекают за незаконное хранение или перевозку. Законное хранение при этом для частного лица не предусмотрено. Поэтому, если человек имеет природное золото, то это уже основание для привлечения по статье 191.

Несколько лет в России на самом высоком уровне идут разговоры о разрешении добычи золота частным лицам (вольноприносительстве). Золото в тайге все равно добывают, но сдают его за пол цены «лицам разной национальности».

В 2003 году Государственная Дума приняла закон о вольноприносительстве (02/003), но он был неудачным и Президент его не утвердил.

В сентябре 2005 года В.Путин на совещании в Магадане пообещал губернатору Н.Дутову решить проблему. После этого в поддержку свободной добычи золота высказался глава Министерства природных ресурсов Ю.Трутнев, его поддержал глава Минфина А.Кудрин (02/004). В связи с этим можно надеяться, что Российское законодательство изменится.

Пока любительской золотодобычей свободно можно заниматься за рубежами нашей Родины: в США, Австралии, Канаде, Финляндии, Германии и др. Там без проблем можно купить лицензию на любительскую (без применения горной техники) добычу золота и делать с золотом все, что захочется. В Австралии пожизненная лицензия старателя стоит \$50, в Канаде \$5 за клэйм (участок 150x300 м) и т.п.

В Магаданской, Амурской областях и республике Бурятия местные власти, обеспокоенные безработицей, находят возможности разрешить населению добывать золото. Для работы необходима местная прописка, порядок оформления работы по регионам различный.

Апрель 2006 года.

25. Что такое глубина обнаружения, минерализация почвы и горячие камни

Как Вы, наверное, успели заметить, ни одна из фирм не публикует данные относительно глубины обнаружения металлодетекторов, или указывает результаты только лабораторных испытаний, весьма далекие от условий реального поиска в почве. Иными словами, при полевых испытаниях, в отличие от лабораторных, приходится учитывать множество факторов, влияющих на глубину обнаружения, как то: влажность грунта, минеральный состав (минерализация почвы) и многое другое; причем, минерализацию почвы можно рассматривать как основной фактор, влияющий на глубину. Таким образом, когда речь заходит о глубине обнаружения, не стоит вдохновляться рекламой производителя или продавца, утверждающих, что это константа; нужно четко знать, что глубина обнаружения определяется многими переменными величинами, среди которых – свойства почвы, длительность нахождения предмета в земле, его размер, материал, из которого он изготовлен и т.д.

Главное в металлодетекторе – способность уловить нужный сигнал от цели, несмотря на все препоны, которыми изобилует реальная обстановка. На достижение этой благородной цели направлены в данное время огромные научные, инженерные и производственные силы, увеличению потенциала которых способствуем мы с вами, отдавая отнюдь не малые деньги за современные металлоискатели. А поскольку деньги действительно немалые, покупателю не помешает разбираться в технологиях, таких как: многочастотные BBS, FBS, MPS, VFLEX двойного напряжения DVT, Double D (подробно смотрите на www.minelab.com.ru)

Итак, многочастотные детекторы, использующие большой диапазон частот, не только хорошо игнорируют минерализацию, но и позволяют одинаково хорошо обнаруживать как мелкие, так и крупные предметы. Дело в том, что высокочастотный сигнал, например 72КГц, хорошо выявляет мелкие (к примеру, 2 мм) объекты, но не способен глубоко проникать в почву, быстро затухает у поверхности. Низкочастотный сигнал (к примеру, 5 КГц), наоборот, проникнет глубоко в почву, но мелкие объекты останутся для него недоступными.

Теперь относительно минерализации и горячих камней. По сути дела, это одно и то же, отличаются только объемными характеристиками. И проблемы доставляют приблизительно одни и те же. У почвы есть понятие "минеральный состав". Он может быть различным. Почва может быть магнитно-насыщенной, соленой (пляж) или прочее. Все это дает помехи, может иметь проводимость, подобно металлу, и существенно снижает глубину проникновения сигнала в почву. Горячие камни – это просто булыжники, которые способны давать отклик, подобно доброму самородку или монете, поскольку имеют проводимость, схожую с металлом и, как правило, ценности не представляют.

В нашей практике было много случаев, когда мы сталкивались с сильной минерализацией, но один из районов запомнился особо. Это было в 2000 году в Бодайбинском районе на реках Б.Чанчик и Угахан. Минерализация почвы была настолько большая, что одночастотные детекторы реагировали практически на каждый камень (горячие камни), как на хорошую цель. При всех наших усилиях мы не смогли полностью отстроить одночастотные детекторы от "горячих камней", при этом глубина обнаружения 5-копеечной монеты не превышала 5 см. Детекторы, выполненные по технологии FBS -Explorer, MPS - SD2200d, хотя и снизили чувствительность примерно на одну треть, но продолжали устойчиво работать на столь минерализованной почве, не реагируя на "горячие камни". Наша добыча составила более 500 грамм золотых самородков.

Рудольф Кавчик



26. Гарантия и обслуживание

Гарантийный срок на блок управления X-Terra T74 составляет два года, на поисковую катушку – один год. На части, поставляемые отдельно или в комплекте – аккумулятор, зарядные устройства, наушники, дисплей и прочие части детектора – гарантия 6 месяцев с момента продажи. По вопросам гарантийного или технического обслуживания изделия обратитесь по адресам, указанным ниже. Гарантия не действительна, если:

- удален или не читаем номер изделия (нанесен на блоке управления и катушке);
- были попытки самостоятельного ремонта;
- повреждены гарантийные пломбы;
- дефект возник из-за неправильного электрического подключения;
- использовался некачественный источник питания;
- изделие имеет любые механические повреждения;
- нарушены условия эксплуатации: повышенная запыленность, влажность, попадание внутрь посторонних предметов, жидкости и т.п.

Внимание: Вы не имеете право передавать гарантию третьим лицам.

Адреса Minelab в России

ООО «Минелаб», 664050, г.Иркутск, ул.Байкальская, 295/1, офис 3
129223, г.Москва, пр.Мира, 119, территория ВВЦ, стр.346

тел. (3952)70-38-90, факс 70-38-89,

тел.(495)643-92-09, 643-93-17

E-mail: rudolfk@minelab.com.ru

Адрес изготовителя

Minelab International Limited, Laragh, Bandon, Co. Cork, IRELAND



Посетите наш сайт для получения последней информации о продукции фирмы Minelab
<http://www.minelab.com.ru>

Гарантийный талон

ФИО покупателя: _____

Адрес: _____

Наименования изделия: металлодетектор X-Terra T74

Серийный номер блока управления: _____ катушки: _____

Изделие, купленное мною, надлежащего качества, без механических повреждений, с инструкцией на русском языке. Изделие проверенно при мне лично и пригодно к эксплуатации. К качеству изделия и товарному виду претензий не имею. С условиями гарантийных обязательств ознакомлен и приемлемость условий подтверждаю.

Подпись покупателя _____

Продавец и его адрес: _____

Подпись продавца _____ Дата продажи: _____ 200__ г.

М.П.

Купленный Вами детектор – это электронный прибор. Помните об этом и оберегайте его от влаги, пыли, резких ударов, чрезмерного нагрева и ремонта неспециалистами.

Если у Вас есть вопросы или комментарии относительно X-Terra или другого изделия фирмы Minelab, пожалуйста, обращайтесь к вашему торговому агенту или пишите непосредственно нам.

Адрес для писем: 664025, Иркутск, а/я 394
Тел.(3952) 35-42-07, 70-38-90, факс 70-38-89
e-mail: rudolfk@minelab.com.ru

Желаем Вам успеха в вашей охоте за сокровищами